

CALEA

Qualifiziertes Fachpersonal 

BILD 1 Beispielwand CE466



BILD 2 Hängeschränke + Wandregal bohren



BILD 3, Glasböden am Wandpaneel befestigen

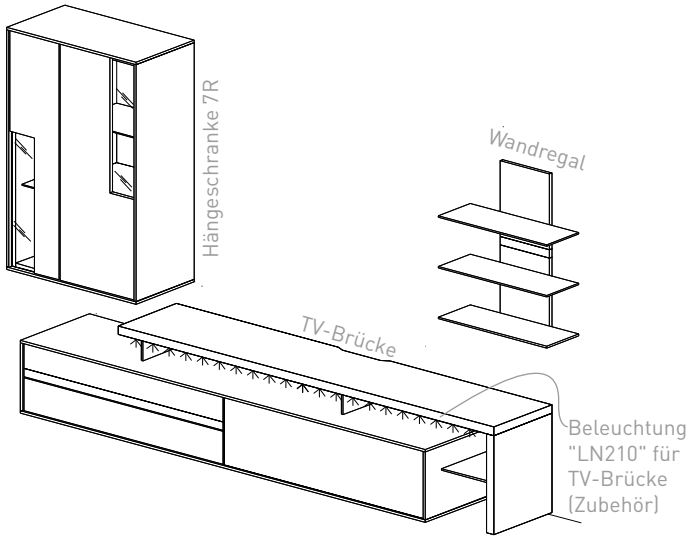

BILD 4, Wandpaneel einhängen

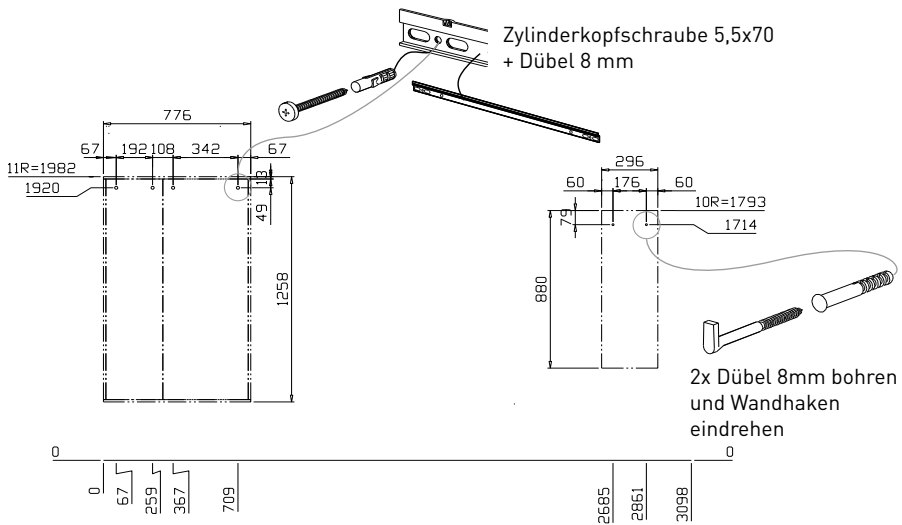

1 Wandpaneel einhängen

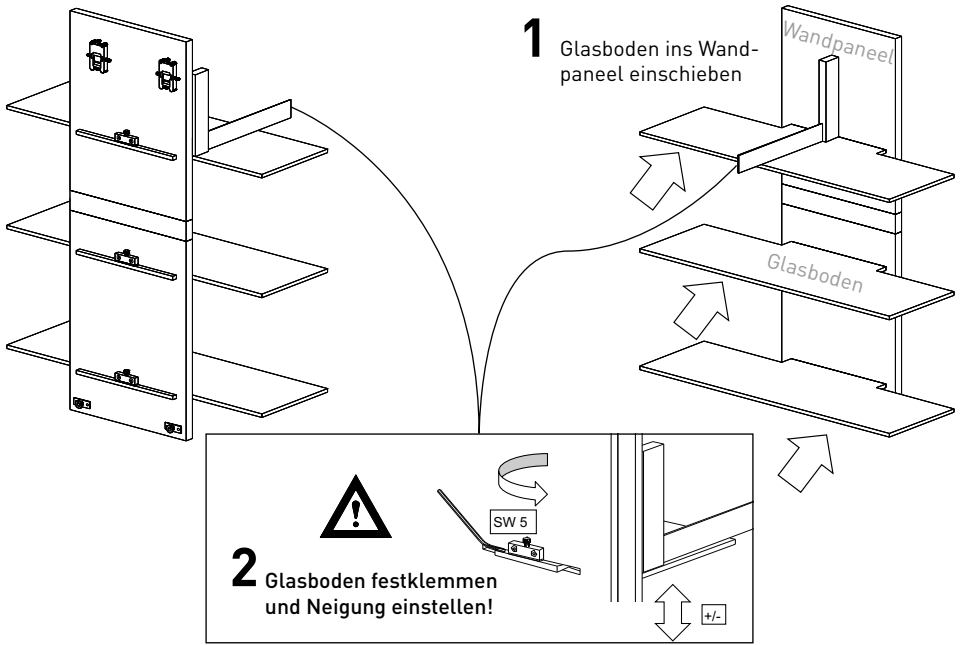
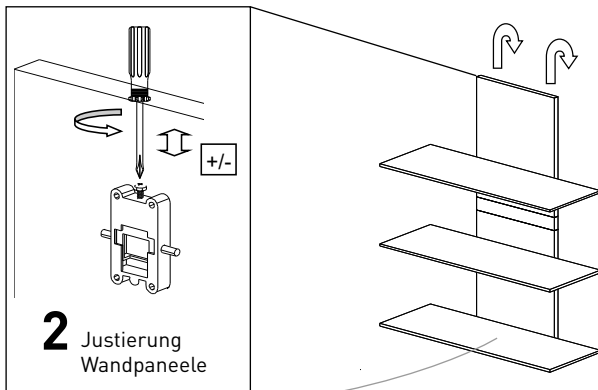

BILD 5, Hängeschränke einhängen

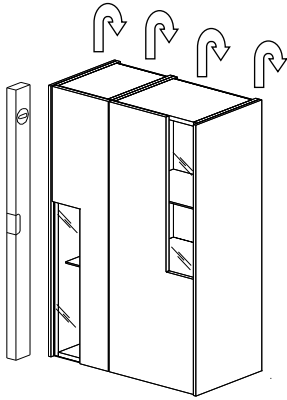

Obere Justierschraube =
Tiefenverstellung

Untere Justierschraube =
Höhenverstellung

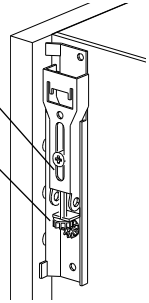

**Justierung der
Hängeschränke –
Achtung!! Von oben
kontrollieren, dass
alle Beschläge in der
Schiene eingehängt
sind.**

BILD 6, Abdeckplatten montieren

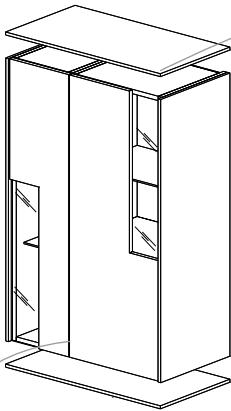

**Befestigung Abdeckplatten
13 mm an markierten
Punkten von innen!**
(Senkschraube 4x27 mm
und Abdeck-Kappen in
Korpusfarbe)

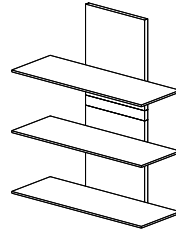

Verbindungsschraube
M4x 28 mit Hülsmutter

BILD 7, Abdeckplatten + FüÙe montieren



BILD 8, Beleuchtung an Brückenplatte montieren



BILD 9, Brückenvormontage

Stellgleiter M8x25
in Brückenfuß
eindreihen

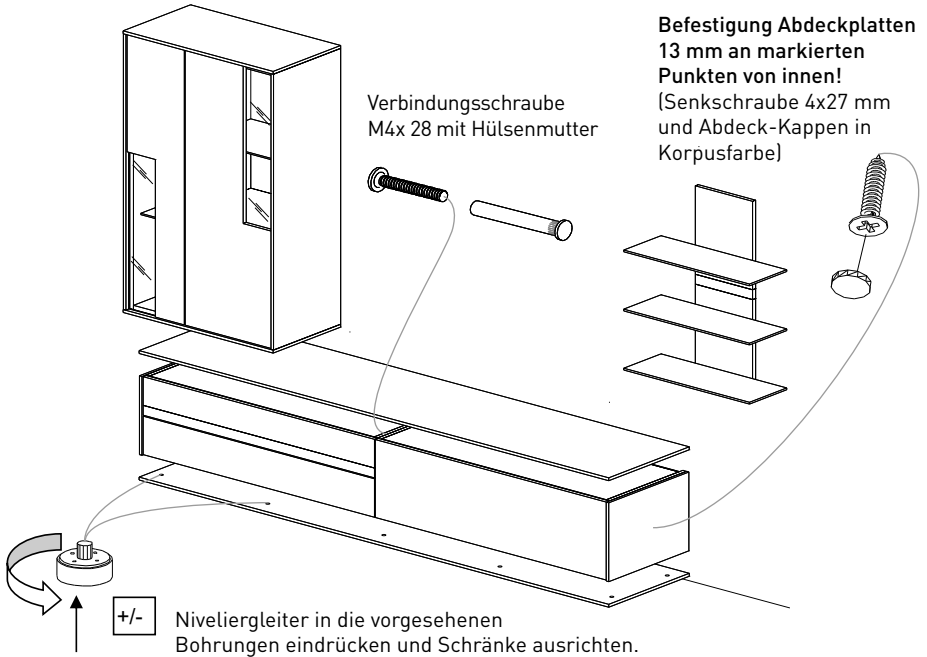

Cobra-
Glasbodenträger
mit Liko 3,5x17
montieren

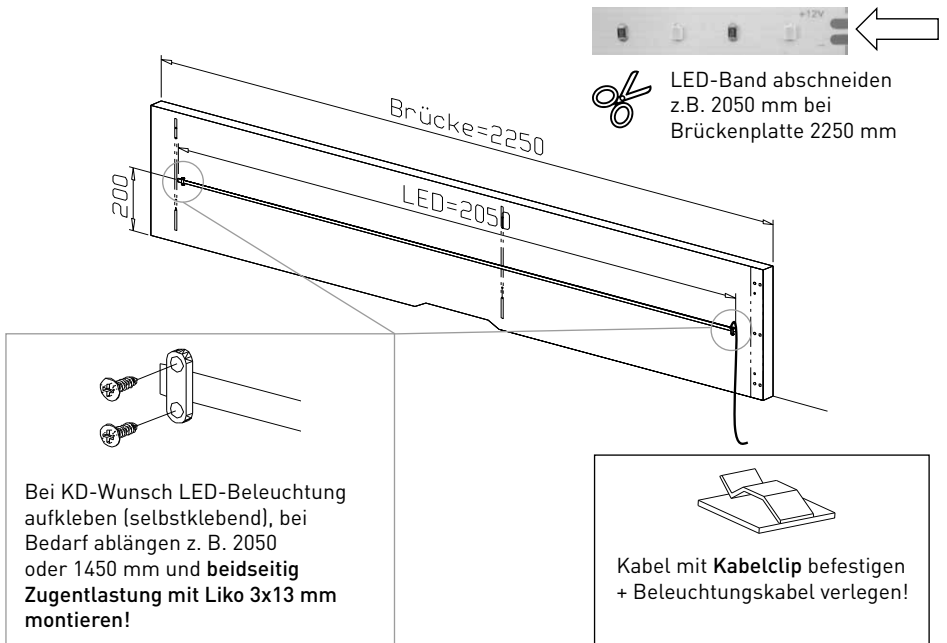
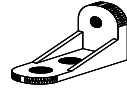

1x Verbindungswinkel mit
2x Liko 3,5x17
+ 1x Tellerschraube 4,5x60
+ 1x KU-Dübel 8 mm
als Sicherung montieren!

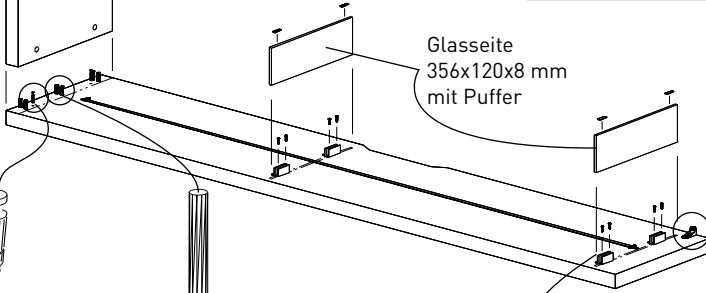

2x Einschraubdübel
Rastex

6x Holzdübel
Ø 8x50

Glasseite
356x120x8 mm
mit Puffer

Glasklemmbeschlag an
markierten Punkten mit
Liko 3x15 montieren

BILD 10

Weitere Details siehe Montageanleitung CALEA Allgemein!

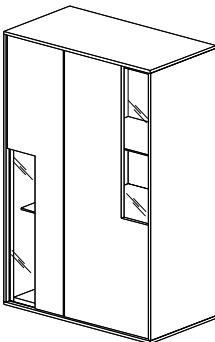

1x Verbindungswinkel mit
2x Liko 3,5x17
+ 1x Tellerschraube 4,5x60
+ 1x KU-Dübel 8 mm
als Sicherung montieren!

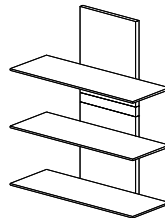

Glasklemmbeschlag an
markierten Punkten mit
Liko 3x15 montieren