

ESSTISCHE

Typenliste 03/2022

gültig ab 01.03.2022



GWINNER
S - DESIGN

Verkaufsargumente für unsere Esstische

- // Möbel für repräsentative Gastlichkeit und behagliches Wohnen.
- // Hergestellt in Deutschland.
- // Qualität beginnt bereits mit der Auswahl der Materialien. So ist Gwinner seit Jahren Mitglied der **Gütegemeinschaft Deutsche Möbel e.V.** - strenge Gütebedingungen, gültige DIN-Normen und Sicherheitsvorschriften sind also ganz selbstverständlich. Mit dem „Goldenen M“ vergibt die DGM ein Zeichen, für Möbel die auf Sicherheit und Gesundheit geprüft wurden. Laufende Qualitätskontrollen sichern die Einhaltung der wohnhygienischen Anforderungen des Bundesgesundheitsamtes.
- // Zum Schutz der Umwelt verwenden wir ausschließlich Hölzer aus bestandsgepflegten, kontrollierten Beständen. Die sorgfältige Verarbeitung des eingesetzten Massivholzes und der Echtholzurniere erfolgt mit viel Erfahrung und handwerklichem Gespür unserer Spezialisten. Besondere Merkmale, wie Strukturunterschiede und naturbedingte Verwachsungen im Furnier und bei Massivholz unterstreichen den natürlichen Charakter des Werkstoffes Holz.
- // Unsere seidenmatt lackierten Oberflächen werden mit modernster und umweltschonender Technologie hergestellt. Diese Oberflächen sind belastbar und erfüllen die Anforderungen und Bedürfnisse an umweltgerechtes und gesundes Wohnen. Um die Freude an den hochwertigen Oberflächen lange zu erhalten, sollten darauf am besten keine scharfkantigen, heißen oder feuchten Gegenstände abgestellt werden.
- // Bitte beachten Sie, dass es sich bei den eingesetzten Edelfurnieren bzw. Massivholz um echte Unikate handelt, die sich naturbedingt oft deutlich unterscheiden können. Trotz größter Sorgfalt bei der Verarbeitung durch unsere Fachleute lassen sich Abweichungen zu Prospektabbildungen oder Ausstellungsware nicht ausschließen. Speziell bei den Ausführungen Balkeneiche, Wildkernbuche und Astnussbaum werden ganz bewusst Furniere mit Rissen und Astlöchern ausgesucht und dunkel ausgespachtelt. Erst dieses zeitaufwendige Verfahren gibt den Esstischen den gewollten urwüchsigen Charakter. Wir weisen ausdrücklich darauf hin, dass diese Wuchs- und Bearbeitungsmerkmale sowie Farb- und Strukturunterschiede bei unseren Esstischen gewollt sind, den Wert Ihres Unikats erhöhen und daher auch nicht als Qualitätsmangel anerkannt werden.
- // Im Rahmen des technischen Fortschritts sind Irrtum-, Farb-, Material- und Konstruktionsänderungen vorbehalten.

Lieferbare Ausführungen und Planungshinweise

Die angebotenen Tische sind in Material und Design an die aktuelle Gwinner Wohnmöbelkollektion angepasst.

Die eingesetzten Lacke, Edelfurniere und Massivhölzer entsprechen den Farbtönen der Gwinner Wohnmöbeln, Couchtischen und Stühlen.

Bitte beachten Sie die lieferbaren Ausführungen in der Beschreibung der Baureihen, da nicht jeder Tisch in jeder Ausführung lieferbar ist.

Bei Tischen mit Metallgestell ist dieses wahlweise, preisgleich in Edelstahloptik oder Schwarz pulverbeschichtet lieferbar. Bitte bei der Bestellung angeben.

Die Esstischkollektion ist planbar mit Furnplan.

furn plan

Gwinner Esstische sind mit dem Gütezeichen der DGM ausgezeichnet

Herstellungsland: Deutschland

Wohnhygiene: Gwinner Esstische erfüllen die Anforderungen für gesundes Wohnen, schadstoffgeprüft nach RAL-GZ 430/1-1.

Pflegehinweise: Reinigen mit trockenem Staubtuch oder leicht feucht abwischen. Die eingesetzten Lacke sind hochabriebfest.

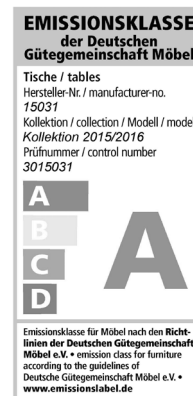

Kundenservice

Verkauf:

Wir sind telefonisch erreichbar.
Mo.- Fr. 8-17 Uhr Tel. +49 (0) 7445 - 183 0

Planungshilfe:

Wir sind telefonisch erreichbar.
Mo.- Fr. 8-17 Uhr Tel. +49 (0) 7445-183 370
Fax +49 (0) 7445-183 399

Website:

www.gwinner.de

Übersicht Esstischkollektion: Funktionstische

Baureihe	Merkmale/Charakteristiken
<p>ET580</p> 	<p>Esstisch mit Vierfußgestell</p> <p>Funktion: Fest oder mit Schiebeplattenauszug Platte: Echtholz furniert, hochabriebfest lackiert Auszugplatten: Echtholz furniert, hochabriebfest lackiert Gestell: Eiche oder Lack seidenmatt</p> <p>Lieferbare Größen und Ausführungen siehe Seite 7</p>
<p>ET570</p> 	<p>Esstisch mit Kufengestell</p> <p>Funktion: Fest oder mit Schiebeplattenauszug Platte: Echtholz furniert, hochabriebfest lackiert Auszugplatten: Echtholz furniert, hochabriebfest lackiert Gestell: Schwarz oder Edelstahloptik mit Akzent aufdoppelung</p> <p>Lieferbare Größen und Ausführungen siehe Seite 8-9</p>
<p>ET581</p> 	<p>Esstisch mit Vierfußgestell</p> <p>Funktion: Fest oder mit Schiebeplattenauszug Platte: Echtholz furniert, hochabriebfest lackiert Auszugplatten: Echtholz furniert, hochabriebfest lackiert Gestell: Schwarz oder Edelstahloptik</p> <p>Lieferbare Größen und Ausführungen siehe Seite 10-11</p>
<p>ET521</p> 	<p>Esstisch mit Vierfußgestell</p> <p>Funktion: Fest oder mit Kopfauszug Platte: Echtholz furniert oder Lack hochabriebfest lackiert Auszugplatten: Wie Platte oder alternativ in Piton P.631 Schwarz, Rostoptik, Marmoroptik Nero Gestell: Schwarz oder Edelstahloptik</p> <p>Lieferbare Größen und Ausführungen siehe Seite 12-13</p>
<p>ET524</p> 	<p>Esstisch mit Vierfußgestell</p> <p>Funktion: Fest oder mit Kopfauszug Platte: Echtholz furniert hochabriebfest lackiert Auszugplatten: Echtholz furniert hochabriebfest lackiert Gestell: Schwarz oder Edelstahloptik</p> <p>Lieferbare Größen und Ausführungen siehe Seite 14-15</p>
<p>ET591</p> 	<p>Esstisch mit Säulengestell</p> <p>Funktion: Fest oder ausziehbar mit Einlegeplatten Platte: Rechteckig, echtholz furniert, hochabriebfest lackiert Einlegeplatten: Lack seidenmatt Gestell: Lack seidenmatt Fußplatte: Schwarz oder Edelstahloptik</p> <p>Lieferbare Größen und Ausführungen siehe Seite 16-17</p>

Übersicht Esstischkollektion: Funktionstische

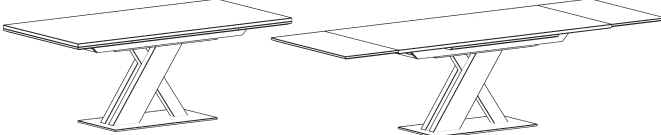
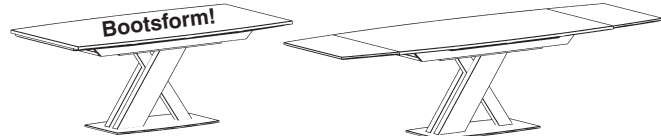
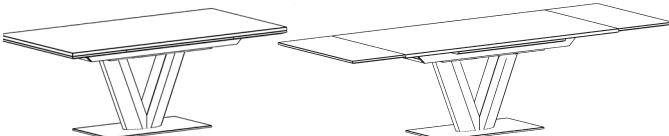
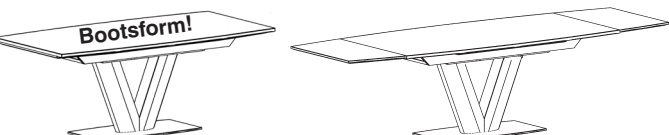
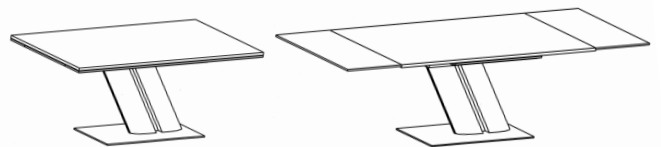
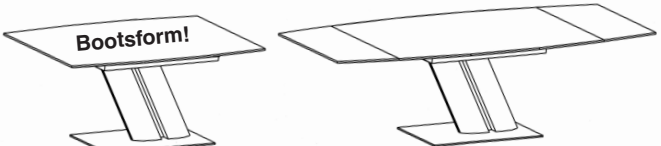
Baureihe	Merkmale/Charakteristiken
<p>ET612</p> 	<p>Esstisch mit X-Gestell</p> <p>Funktion: Fest oder mit Liftauszug Platte: Rechteckig, echtholz furniert, hochabriebfest lackiert Auszugplatten: Echtholz furniert, hochabriebfest lackiert Gestell: Lack oder Echtholz furnier Fußplatte und Metallstütze: Schwarz oder Edelstahloptik</p> <p>Lieferbare Größen und Ausführungen siehe Seite 18-19</p>
<p>ET613</p> 	<p>Esstisch mit X-Gestell</p> <p>Funktion: Fest oder mit Liftauszug Platte: Bootsform, echtholz furniert, hochabriebfest lackiert Auszugplatten: Echtholz furniert, hochabriebfest lackiert Gestell: Lack oder Echtholz furnier Fußplatte und Metallstütze: Schwarz oder Edelstahloptik</p> <p>Lieferbare Größen und Ausführungen siehe Seite 20-21</p>
<p>ET632</p> 	<p>Esstisch mit V-Gestell</p> <p>Funktion: Fest oder mit Liftauszug Platte: Rechteckig, echtholz furniert, hochabriebfest lackiert Auszugplatten: Echtholz furniert, hochabriebfest lackiert Gestell: Lack oder Echtholz furnier Fußplatte: Schwarz oder Edelstahloptik</p> <p>Lieferbare Größen und Ausführungen siehe Seite 22-23</p>
<p>ET633</p> 	<p>Esstisch mit V-Gestell</p> <p>Funktion: Fest oder mit Liftauszug Platte: Bootsform, echtholz furniert, hochabriebfest lackiert Auszugplatten: Echtholz furniert, hochabriebfest lackiert Gestell: Lack oder Echtholz furnier Fußplatte: Schwarz oder Edelstahloptik</p> <p>Lieferbare Größen und Ausführungen siehe Seite 24-25</p>
<p>ET642</p> 	<p>Esstisch mit Doppelsäulengestell</p> <p>Funktion: Fest oder mit Liftauszug Platte: Rechteckig, echtholz furniert, hochabriebfest lackiert Auszugplatten: Echtholz furniert, hochabriebfest lackiert Gestell: Lack oder Echtholz furnier Fußplatte: Schwarz oder Edelstahloptik</p> <p>Lieferbare Größen und Ausführungen siehe Seite 26-27</p>
<p>ET643</p> 	<p>Esstisch mit Doppelsäulengestell</p> <p>Funktion: Fest oder mit Liftauszug Platte: Bootsform, echtholz furniert, hochabriebfest lackiert Auszugplatten: Echtholz furniert, hochabriebfest lackiert Gestell: Lack oder Echtholz furnier Fußplatte: Schwarz oder Edelstahloptik</p> <p>Lieferbare Größen und Ausführungen siehe Seite 28-29</p>

Übersicht Esstischkollektion: Funktionstische und mit fester Platte

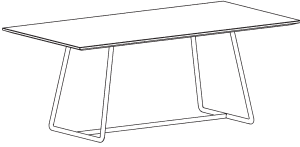
Baureihe	Merkmale/Charakteristiken
<p>ET811</p> 	<p>Esstisch mit Säulengestell</p> <p>Funktion: Fest oder Synchronauszug mit Klappeinlage Platte: Rund, echtholz furniert, hochabriebfest lackiert Auszugplatten: echtholz furniert, hochabriebfest lackiert Gestell: Lack oder Echtholz furnier Fußplatte: Schwarz oder Edelstahloptik</p> <p>Lieferbare Größen und Ausführungen siehe Seite 30</p>
<p>ET871</p> 	<p>Esstisch mit Bügelgestell</p> <p>Funktion: Fest Platte: Rechteckig, echtholz furniert, hochabriebfest lackiert Gestell: Anthrazit</p> <p>Lieferbare Größen und Ausführungen siehe Seite 31</p>

Baureihe ET580 lieferbare Ausführungen

Preisgruppe 2

Ausführungen des Gestells:

Eiche Natur, Eiche Honig,
Lack seidenmatt Weiß, Creme, Kaschmir, Fango, Taupe, Anthrazit.

Ausführungen der Platte in Edelfurnier:

Wildkernbuche Natur, Wildeiche Honig, Balkeneiche Honig, Balkeneiche Natur,
Nussbaum Natur geplankt (ohne Splint), Astnussbaum Natur.

ET580

Esstisch mit Vierfußgestell, Tischplatte in Rechteckform, Höhe 76 cm

- Funktion:** Fest oder gegen Mehrpreis ausziehbar mit Schiebeplattenauszug.
- Tischplatte:** Echtholz furniert, hochabriebfest lackiert, Furnierung in Längsrichtung.
- Auszugplatten:** Echtholz furniert, hochabriebfest lackiert, Furnierung fortlaufend über Tischplatte und Auszugplatten.
- Gestell:** Eiche Natur, Eiche Honig oder Lack seidenmatt.

Abbildung in Standardausführung ohne Auszug

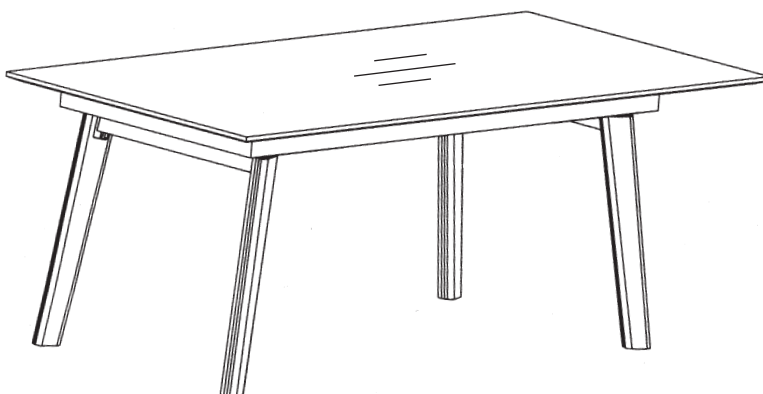

Querschnitt der Tischplatte,
MDF 2,3 cm dick

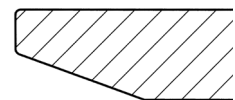

Größen	Länge: 160 cm Breite: 95 cm	Länge: 180 cm Breite: 95 cm	Länge: 200 cm Breite: 95 cm
Best.-Nr. PG 2	ET580-160	ET580-180	ET580-200

Mehrpreis für Schiebeplattenauszug

Abbildung mit Schiebeplattenauszug



	Für ET580-160 einseitig 80 cm	Für ET580-180 einseitig 100 cm	Für ET580-200 einseitig 100 cm
Best.-Nr. PG 2	SA580-160	SA580-180	SA580-200

Preisgruppe 2

Ausführungen der Kufe in Schwarz oder Edelstahloptik.

Akzentbereich: Wildkernbuche Natur, Balkeneiche Honig, Wildeiche Honig, Wildeiche Natur, Balkeneiche Natur, Eiche Satin Natur, Nussbaum Natur, Astnussbaum Natur.

Ausführungen der Platte in Edelfurnier:

Wildkernbuche Natur, Wildeiche Honig, Wildeiche Natur, Balkeneiche Honig, Balkeneiche Natur, Eiche Satin Natur, Nussbaum Natur geplankt (ohne Splint), Astnussbaum Natur.

Preisgruppe 3

Ausführungen der Kufe in Schwarz oder Edelstahloptik.

Akzentbereich: Balkeneiche Struktur Terra.

Ausführungen der Platte in Edelfurnier:

Balkeneiche Struktur Terra.

- Funktion:** Fest oder gegen Mehrpreis ausziehbar mit Schiebeplattenauszug.
- Tischplatte:** Echtholz furniert, hochabriebfest lackiert, Furnierung in Längsrichtung.
- Auszugplatten:** Echtholz furniert, hochabriebfest lackiert, Furnierung fortlaufend über Tischplatte und Auszugplatten.
- Gestell:** Schwarz pulverbeschichtet oder Edelstahloptik.
- Akzentbereich:** Massivholz passend zur Tischplatte.

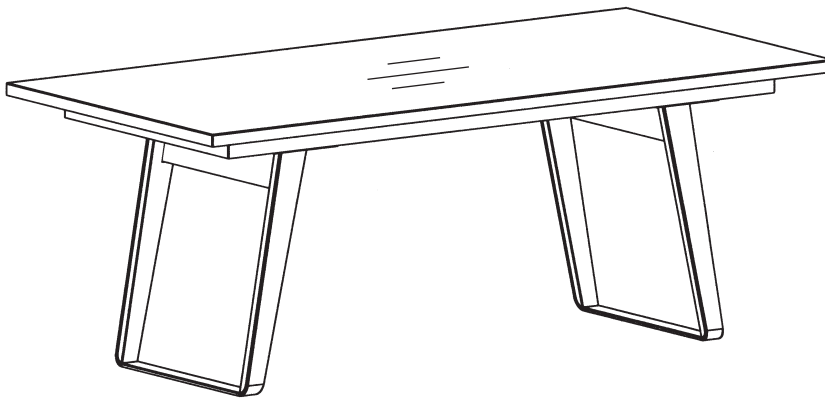
Abbildung in Standardausführung ohne Auszug

Querschnitt der Tischplatte,
MDF 2,3 cm dick

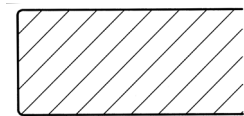

Größen	Länge: 160 cm Breite: 95 cm	Länge: 180 cm Breite: 95 cm	Länge: 200 cm Breite: 95 cm
Best.-Nr.	ET570-160	ET570-180	ET570-200
PG 2			
PG 3			

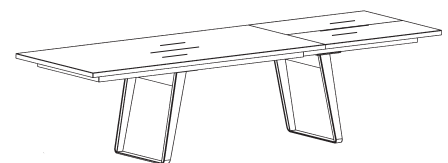
Abbildung mit Schiebeplattenauszug**Mehrpreis für Schiebeplattenauszug**

Best.-Nr.	Für ET570-160 einseitig 80 cm	Für ET570-180 einseitig 100 cm	Für ET570-200 einseitig 100 cm
SA570-160	SA570-180	SA570-200	
PG 2			
PG 3			

Baureihe ET581 lieferbare Ausführungen

Preisgruppe 2

Ausführungen des Gestells in Schwarz oder Edelstahloptik.

Ausführungen der Platte in Edelfurnier:

Wildkernbuche Natur, Wildeiche Honig, Wildeiche Natur, Balkeneiche Honig, Balkeneiche Natur, Eiche Satin Natur, Nussbaum Natur geplankt (ohne Splint), Astrussbaum Natur.

Preisgruppe 3

Ausführungen des Gestells in Schwarz oder Edelstahloptik.

Ausführungen der Platte in Edelfurnier:

Balkeneiche Struktur Terra.

- Funktion:** Fest oder gegen Mehrpreis ausziehbar mit Schiebeplattenauszug.
- Tischplatte:** Echtholzfurniert, hochabriebfest lackiert, Furnierung in Längsrichtung.
- Auszugplatten:** Echtholzfurniert, hochabriebfest lackiert, Furnierung fortlaufend über Tischplatte und Auszugplatten.
- Gestell:** Schwarz pulverbeschichtet oder Edelstahloptik.

Abbildung in Standardausführung ohne Auszug

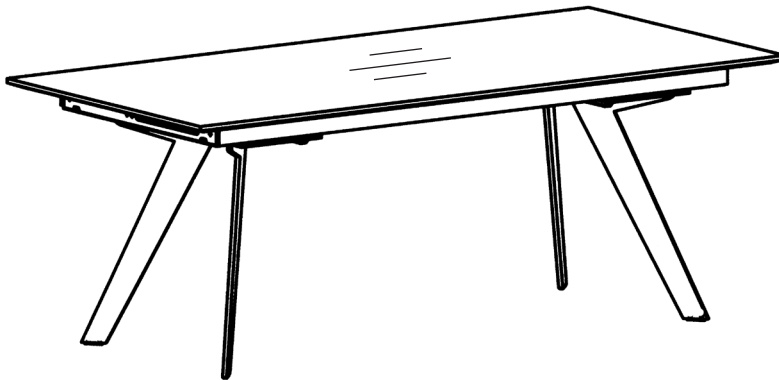

Querschnitt der Tischplatte,
MDF 2,3 cm dick

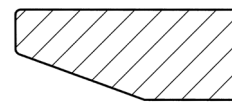

Größen	Länge: 160 cm Breite: 95 cm	Länge: 180 cm Breite: 95 cm	Länge: 200 cm Breite: 95 cm
Best.-Nr.	ET581-160	ET581-180	ET581-200
PG 2			
PG 3			

Planungshinweis: Der Schiebeplattenauszug ist nur bei Tischen bis 200 cm Länge lieferbar!

Größen	Länge: 220 cm Breite: 100 cm	Länge: 240 cm Breite: 100 cm	Länge: 260 cm Breite: 100 cm
Best.-Nr.	ET581-220	ET581-240	ET581-260
PG 2			
PG 3			

Abbildung mit Schiebeplattenauszug



Mehrpreis für Schiebeplattenauszug

Best.-Nr.	Für ET581-160 einseitig 80 cm	Für ET581-180 einseitig 100 cm	Für ET581-200 einseitig 100 cm
SA581-160		SA581-180	SA581-200
PG 2			
PG 3			

Baureihe ET521 lieferbare Ausführungen

Preisgruppe 1

Gestell in Schwarz oder Edelstahloptik.

Akzentbereich im Gestell: Lack seidenmatt Weiß, Creme, Fango, Schwarz.

Ausführungen der Platte und des Kopfauszugs in Lack seidenmatt:

Weiß, Creme, Fango.

Zusätzliche Ausführungen nur für den Kopfauszug:

Schichtstoff Rostoptik, Betonoptik.

Preisgruppe 2

Gestell in Schwarz oder Edelstahloptik.

Akzentbereich im Gestell: Balkeneiche Honig, Wildeiche Honig, Wildeiche Natur, Balkeneiche Natur, Eiche Satin Natur, Nussbaum Natur, Astnussbaum Natur.
Lack seidenmatt Weiß, Creme, Fango, Taupe, Kaschmir, Anthrazit, Schwarz.

Ausführungen der Platte und des Kopfauszugs in Edelfurnier:

Wildeiche Honig, Balkeneiche Honig, Wildeiche Natur, Balkeneiche Natur, Eiche Satin Natur, Nussbaum Natur geplankt (ohne Splint), Astnussbaum Natur.

Zusätzliche Ausführungen nur für den Kopfauszug:

Schichtstoff Rostoptik, Betonoptik.

Preisgruppe 3

Gestell in Schwarz oder Edelstahloptik.

Akzentbereich im Gestell: Balkeneiche Struktur Terra.

Lack seidenmatt Weiß, Creme, Fango, Taupe, Kaschmir, Anthrazit, Schwarz.

Ausführungen der Platte und des Kopfauszugs in Edelfurnier:

Balkeneiche Struktur Terra.

- Funktion:** Fest oder gegen Mehrpreis ausziehbar mit Kopfauszug.
- Tischplatte:** Echtholz furniert, hochabriebfest lackiert, Furnierung in Längsrichtung, oder in Lack seidenmatt.
- Auszugplatten:** Echtholz furniert, hochabriebfest lackiert, Furnierung fortlaufend über Tischplatte und Kopfauszug. Alternativ in Lack seidenmatt, oder Schichtstoff.
- Gestell:** Schwarz pulverbeschichtet oder Edelstahloptik.
- Akzentbereich im Gestell:** Echtholz furniert oder Lack seidenmatt.

Abbildung in Standardausführung ohne Auszug

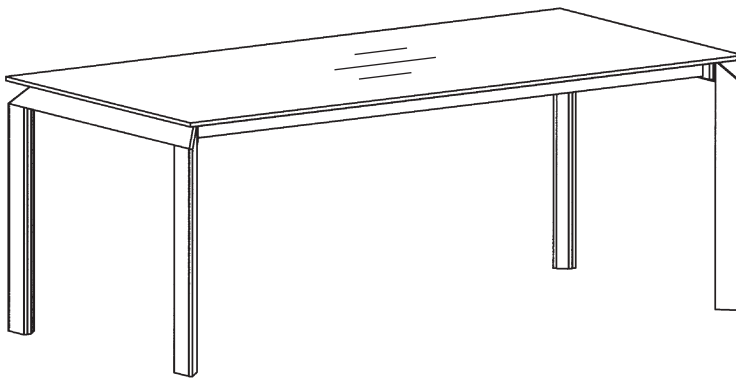

Querschnitt der Tischplatte,
MDF 1,9 cm dick

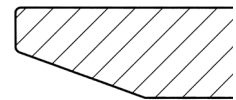

Größen	Länge: 160 cm	Länge: 180 cm	Länge: 200 cm
	Breite: 95 cm	Breite: 95 cm	Breite: 95 cm
Best.-Nr.	ET521-160	ET521-180	ET521-200
PG 1			
PG 2			
PG 3			

Mehrpreis für Kopfauszug

Abbildung mit Kopfauszug

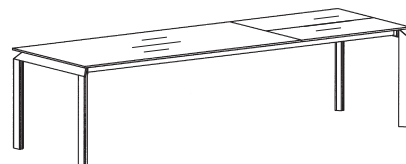

Best.-Nr.	Für ET521-160	Für ET521-180	Für ET521-200
	einseitig 80 cm	einseitig 100 cm	einseitig 100 cm
KA521-160	KA521-180	KA521-200	
PG 1			
PG 2			
PG 3			

Baureihe ET524 lieferbare Ausführungen

Preisgruppe 2

Ausführungen des Gestells in Schwarz oder Edelstahloptik.

Ausführungen der Platte in Edelfurnier:

Wildkernbuche Natur, Wildeiche Honig, Wildeiche Natur, Balkeneiche Honig, Balkeneiche Natur, Eiche Satin Natur, Nussbaum Natur geplankt (ohne Splint), Astnussbaum Natur.

Preisgruppe 3

Ausführungen des Gestells in Schwarz oder Edelstahloptik.

Ausführungen der Platte in Edelfurnier:

Balkeneiche Struktur Terra.

- Funktion:** Fest oder gegen Mehrpreis ausziehbar mit Kopfauszug.
- Tischplatte:** Echtholzfurniert, hochabriebfest lackiert, Furnierung in Längsrichtung.
- Auszugplatten:** Echtholzfurniert, hochabriebfest lackiert, Furnierung fortlaufend über Tischplatte und Auszugplatten.
- Gestell:** Schwarz pulverbeschichtet oder Edelstahloptik.

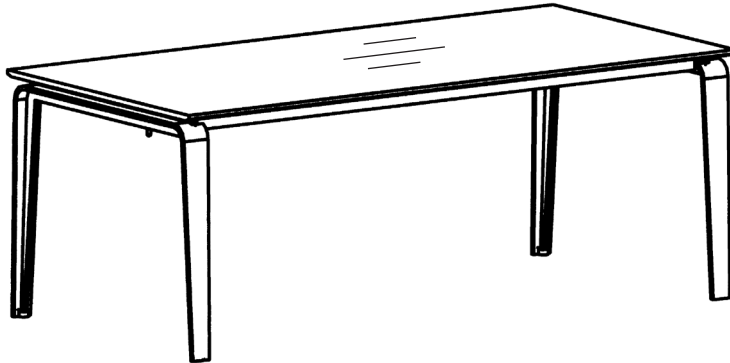
Abbildung in Standardausführung ohne Auszug

Querschnitt der Tischplatte,
MDF 1,9 cm dick

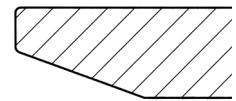
**Größen**

Länge: 160 cm
Breite: 95 cm

Länge: 180 cm
Breite: 95 cm

Länge: 200 cm
Breite: 95 cm

Best.-Nr.
PG 2
PG 3

ET524-160

ET524-180

ET524-200

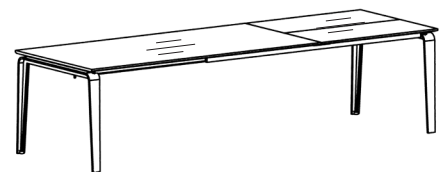
Abbildung mit Kopfauszug**Mehrpreis für Kopfauszug**

Für ET524-160
einseitig 80 cm

Für ET524-180
einseitig 100 cm

Für ET524-200
einseitig 100 cm

Best.-Nr.
PG 2
PG 3

KA524-160

KA524-180

KA524-200

Baureihe ET591 lieferbare Ausführungen

Preisgruppe 2

Ausführungen des Gestells in Lack:

Lack seidenmatt Weiß, Creme, Kaschmir, Fango, Taupe, Anthrazit.

Ausführungen der Platte in Edelfurnier:

Wildkernbuche Natur, Wildeiche Honig, Balkeneiche Honig, Balkeneiche Natur,
Nussbaum Natur geplankt (ohne Splint), Astnussbaum Natur.

- Funktion:** Fest oder gegen Mehrpreis ausziehbar mit Einlegeplatten.
Tischplatte: Echtholz furniert, hochabriebfest lackiert, Furnierung in Längsrichtung.
Einlegeplatten: Lack seidenmatt.
Gestell: Lack seidenmatt.
Fußplatte: Schwarz pulverbeschichtet oder Edelstahloptik.

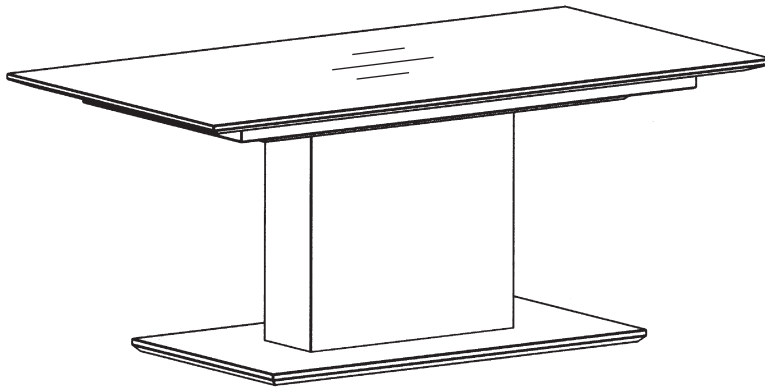
Abbildung in Standardausführung ohne Einlegeplatten

Querschnitt der Tischplatte,
MDF 2,3 cm dick

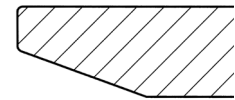

Größen	Länge: 160 cm	Länge: 180 cm
	Breite: 95 cm	Breite: 95 cm
Best.-Nr.	ET591-160	ET591-180
PG 2		

Mehrpreis für Synchronauszug mit Einlegeplatten

Planungshinweis: Der Auszug kann in zwei Stufen, mit einer oder zwei Einlegeplatten a. 45 cm genutzt werden, die Tischverlängerung erfolgt parallel in beide Richtungen. Die Einlegeplatten werden in der Tischkonstruktion gelagert. Für **ET591-160** ist aus konstruktiven Gründen kein Auszug möglich!

Abbildung mit einer Einlegeplatte

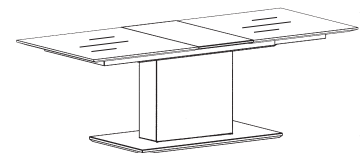

Für ET591-180
 2 X 45 cm

SE591-180

Abbildung mit beiden Einlegeplatten

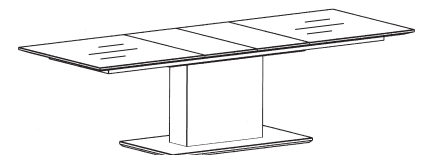

Best.-Nr.
 PG 2

Preisgruppe 2

Ausführungen des Gestells in Lack oder Edelfurnier:

Lack seidenmatt Weiß, Creme, Kaschmir, Fango, Taupe, Anthrazit.

Wildkernbuche Natur, Wildeiche Honig, Balkeneiche Honig, Balkeneiche Natur,
Eiche Satin Natur, Nussbaum Natur geplankt (ohne Splint), Astnussbaum Natur.

Ausführungen der Platte in Edelfurnier:

Wildkernbuche Natur, Wildeiche Honig, Wildeiche Natur, Balkeneiche Honig, Balkeneiche Natur,
Eiche Satin Natur, Nussbaum Natur geplankt (ohne Splint), Astnussbaum Natur.

- Funktion:** Fest oder gegen Mehrpreis ausziehbar mit Liftauszug.
- Tischplatte:** Echtholzfurniert, hochabriebfest lackiert, Furnierung in Längsrichtung.
- Auszugplatten:** Echtholzfurniert, hochabriebfest lackiert, Furnierung in Längsrichtung fortlaufend.
- Gestell:** Lack seidenmatt oder Echtholzfurnier, Metallstütze in Schwarz pulverbeschichtet oder Edelstahloptik.
- Fußplatte:** Schwarz pulverbeschichtet oder Edelstahloptik.

Abbildung in Standardausführung ohne Auszüge

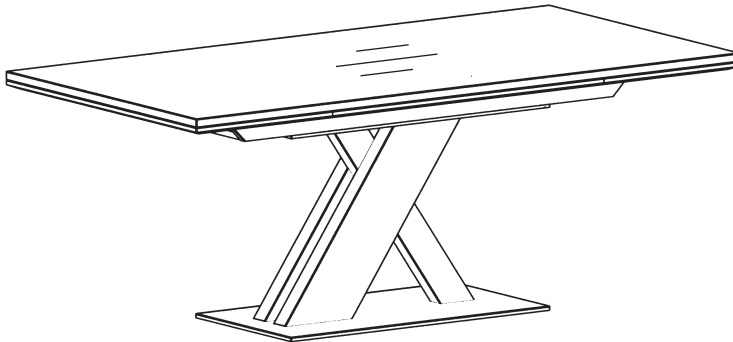

Querschnitt der Tischplatte,
MDF 2 x 2,3 cm dick

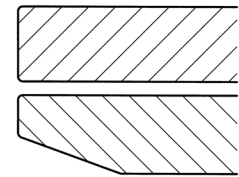

Größen	Länge: 140 cm Breite: 90 cm	Länge: 160 cm Breite: 90 cm	Länge: 180 cm Breite: 100 cm	Länge: 200 cm Breite: 100 cm
Best.-Nr. PG 2	ET612-140	ET612-160	ET612-180	ET612-200

Mehrpreis für Liftauszug beidseitig

Planungshinweis:

Der beidseitige Liftauszug ist bei **ET612-140** nicht möglich.

Abbildung mit
beidseitigem Liftauszug



Best.-Nr. PG 2	Für ET612-160 beidseitig je 45 cm LAB612-160	Für ET612-180 beidseitig je 50 cm LAB612-180	Für ET612-200 beidseitig je 50 cm LAB612-200
--------------------------	--	--	--

Mehrpreis für Liftauszug einseitig

Abbildung mit
einseitigem Liftauszug



Best.-Nr. PG 2	Für ET612-140 einseitig 50 cm LA612-140	Für ET612-160 einseitig 50 cm LA612-160	Für ET612-180 einseitig 50 cm LA612-180	Für ET612-200 einseitig 50 cm LA612-200
--------------------------	---	---	---	---

Preisgruppe 2

Ausführungen des Gestells in Lack oder Edelfurnier:

Lack seidenmatt Weiß, Creme, Kaschmir, Fango, Taupe, Anthrazit.

Wildkernbuche Natur, Wildeiche Honig, Balkeneiche Honig, Balkeneiche Natur,
Eiche Satin Natur, Nussbaum Natur geplankt (ohne Splint), Astrussbaum Natur.

Ausführungen der Platte in Edelfurnier:

Wildkernbuche Natur, Wildeiche Honig, Wildeiche Natur, Balkeneiche Honig, Balkeneiche Natur,
Eiche Satin Natur, Nussbaum Natur geplankt (ohne Splint), Astrussbaum Natur.

ET613

Esstisch mit X-Gestell, Tischplatte in Bootsform, Höhe 76 cm

- Funktion:** Fest oder gegen Mehrpreis ausziehbar mit Liftauszug.
- Tischplatte:** Echtholz furniert, hochabriebfest lackiert, Furnierung in Längsrichtung.
- Auszugplatten:** Echtholz furniert, hochabriebfest lackiert, Furnierung in Längsrichtung fortlaufend.
- Gestell:** Lack seidenmatt oder Echtholz furnier, Metallstütze in Schwarz pulverbeschichtet oder Edelstahloptik.
- Fußplatte:** Schwarz pulverbeschichtet oder Edelstahloptik.

Abbildung in Standardausführung ohne Auszüge



Querschnitt der Tischplatte,
MDF 2,3 cm dick

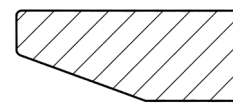

Größen	Länge: 160 cm	Länge: 180 cm	Länge: 200 cm
	Breite: 100 cm	Breite: 100 cm	Breite: 100 cm
Best.-Nr. PG 2	ET613-160	ET613-180	ET613-200

Mehrpreis für beidseitigen Liftauszug

Best.-Nr. PG 2	Für ET613-160 beidseitig je 45 cm	Für ET613-180 beidseitig je 50 cm	Für ET613-200 beidseitig je 50 cm
	LAB613-160	LAB613-180	LAB613-200

Abbildung mit beidseitigem Liftauszug



Mehrpreis für einseitigen Liftauszug

Best.-Nr. PG 2	Für ET613-160 einseitig 50 cm	Für ET613-180 einseitig 50 cm	Für ET613-200 einseitig 50 cm
	LA613-160	LA613-180	LA613-200

Abbildung mit einseitigem Liftauszug



Preisgruppe 2

Ausführungen des Gestells in Lack oder Edelfurnier:

Lack seidenmatt Weiß, Creme, Kaschmir, Fango, Taupe, Anthrazit.

Wildkernbuche Natur, Wildeiche Honig, Balkeneiche Honig, Balkeneiche Natur, Eiche Satin Natur
Nussbaum Natur geplankt (ohne Splint), Astnussbaum Natur.

Ausführungen der Platte in Edelfurnier:

Wildkernbuche Natur, Wildeiche Honig, Balkeneiche Honig, Balkeneiche Natur,
Nussbaum Natur geplankt (ohne Splint), Astnussbaum Natur.

Das Gestell wird bei der Ausführung Eiche Satin Natur in Wildeiche Natur gefertigt.

ET632

Esstisch mit V-Gestell, Tischplatte in Rechteckform, Höhe 76 cm

- Funktion:** Fest oder gegen Mehrpreis ausziehbar mit Liftauszug.
- Tischplatte:** Echtholzfurniert, hochabriebfest lackiert, Furnierung in Längsrichtung.
- Auszugplatten:** Echtholzfurniert, hochabriebfest lackiert, Furnierung in Längsrichtung fortlaufend.
- Gestell:** Lack seidenmatt oder Echtholzfurnier.
- Fußplatte:** Schwarz pulverbeschichtet oder Edelstahloptik.

Abbildung in Standardausführung ohne Auszüge

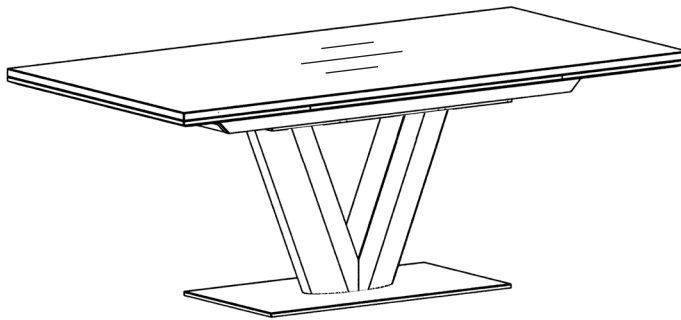

Querschnitt der Tischplatte,
MDF 2 x 2,3 cm dick

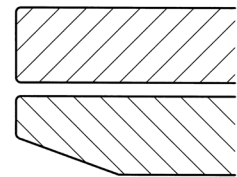

Größen	Länge: 140 cm Breite: 90 cm	Länge: 160 cm Breite: 90 cm	Länge: 180 cm Breite: 100 cm	Länge: 200 cm Breite: 100 cm
Best.-Nr. PG 2	ET632-140	ET632-160	ET632-180	ET632-200

Mehrpreis für Liftauszug beidseitig

Planungshinweis:

Der beidseitige Liftauszug ist bei **ET632-140** nicht möglich.

Abbildung mit
beidseitigem Liftauszug



Best.-Nr. PG 2	Für ET632-160 beidseitig je 45 cm LAB632-160	Für ET632-180 beidseitig je 50 cm LAB632-180	Für ET632-200 beidseitig je 50 cm LAB632-200
--------------------------	---	---	---

Mehrpreis für Liftauszug einseitig

Abbildung mit
einseitigem Liftauszug



Best.-Nr. PG 2	Für ET632-140 einseitig 50 cm LA632-140	Für ET632-160 einseitig 50 cm LA632-160	Für ET632-180 einseitig 50 cm LA632-180	Für ET632-200 einseitig 50 cm LA632-200
--------------------------	--	--	--	--

Preisgruppe 2

Ausführungen des Gestells in Lack oder Edelfurnier:

Lack seidenmatt Weiß, Creme, Kaschmir, Fango, Taupe, Anthrazit.

Wildkernbuche Natur, Wildeiche Honig, Balkeneiche Honig, Balkeneiche Natur, Eiche Satin Natur
Nussbaum Natur geplankt (ohne Splint), Astnussbaum Natur.

Ausführungen der Platte in Edelfurnier:

Wildkernbuche Natur, Wildeiche Honig, Balkeneiche Honig, Balkeneiche Natur,
Nussbaum Natur geplankt (ohne Splint), Astnussbaum Natur.

Das Gestell wird bei der Ausführung Eiche Satin Natur in Wildeiche Natur gefertigt.

ET633

Esstisch mit V-Gestell, Tischplatte in Bootsform, Höhe 76 cm

- Funktion:** Fest oder gegen Mehrpreis ausziehbar mit Liftauszug
- Tischplatte:** Echtholzfurniert, hochabriebfest lackiert, Furnierung in Längsrichtung.
- Auszugplatten:** Echtholzfurniert, hochabriebfest lackiert, Furnierung in Längsrichtung fortlaufend.
- Gestell:** Lack seidenmatt oder Echtholzfurnier.
- Fußplatte:** Schwarz pulverbeschichtet oder Edelstahloptik.

Abbildung in Standardausführung ohne Auszüge

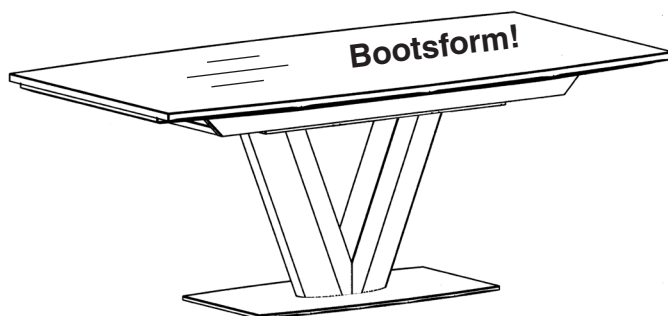

Querschnitt der Tischplatte,
MDF 2,3 cm dick

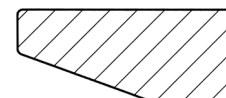

Größen	Länge: 160 cm	Länge: 180 cm	Länge: 200 cm
	Breite: 100 cm	Breite: 100 cm	Breite: 100 cm
Best.-Nr. PG 2	ET633-160	ET633-180	ET633-200

Mehrpreis für beidseitigen Liftauszug

Best.-Nr. PG 2	Für ET633-160 beidseitig je 45 cm	Für ET633-180 beidseitig je 50 cm	Für ET633-200 beidseitig je 50 cm
	LAB633-160	LAB633-180	LAB633-200

Abbildung mit beidseitigem Liftauszug



Mehrpreis für einseitigen Liftauszug

Best.-Nr. PG 2	Für ET633-160 einseitig 50 cm	Für ET633-180 einseitig 50 cm	Für ET633-200 einseitig 50 cm
	LA633-160	LA633-180	LA633-200

Abbildung mit einseitigem Liftauszug



Preisgruppe 2

Ausführungen des Gestells in Lack oder Edelfurnier:

Lack seidenmatt Weiß, Creme, Kaschmir, Fango, Taupe, Anthrazit.

Wildkernbuche Natur, Wildeiche Honig, Balkeneiche Honig, Balkeneiche Natur, Eiche Satin Natur
Nussbaum Natur geplankt (ohne Splint), Astnussbaum Natur.

Ausführungen der Platte in Edelfurnier:

Wildkernbuche Natur, Wildeiche Honig, Balkeneiche Honig, Balkeneiche Natur,
Nussbaum Natur geplankt (ohne Splint), Astnussbaum Natur.

Das Gestell wird bei der Ausführung Eiche Satin Natur in Wildeiche Natur gefertigt.

ET642

Esstisch mit Doppelsäulengestell, Tischplatte in Rechteckform, Höhe 76 cm

- Funktion:** Fest oder gegen Mehrpreis ausziehbar mit Liftauszug.
- Tischplatte:** Echtholzfurniert, hochabriebfest lackiert, Furnierung in Längsrichtung.
- Auszugplatten:** Echtholzfurniert, hochabriebfest lackiert, Furnierung in Längsrichtung fortlaufend.
- Gestell:** Lack seidenmatt oder Echtholzfurnier.
- Fußplatte:** Schwarz pulverbeschichtet oder Edelstahloptik.

Abbildung in Standardausführung ohne Auszüge

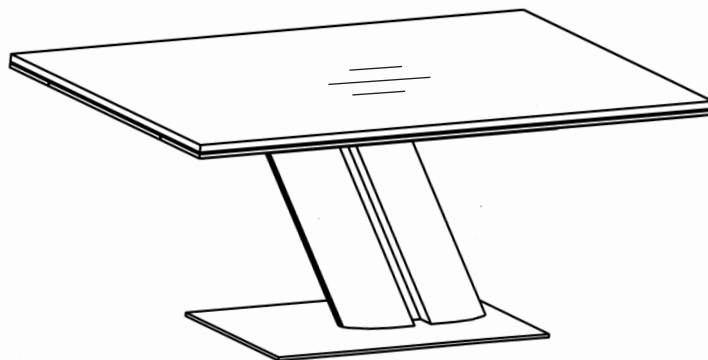

Querschnitt der Tischplatte,
MDF 2 x 2,3 cm dick

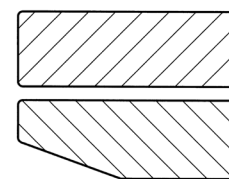

Größen	Länge: 140 cm Breite: 90 cm	Länge: 160 cm Breite: 90 cm	Länge: 180 cm Breite: 100 cm	Länge: 200 cm Breite: 100 cm
Best.-Nr. PG 2	ET642-140	ET642-160	ET642-180	ET642-200

Mehrpreis für Liftauszug beidseitig

Planungshinweis:
Der beidseitige Liftauszug ist bei **ET642-140** nicht möglich.

Abbildung mit
beidseitigem Liftauszug

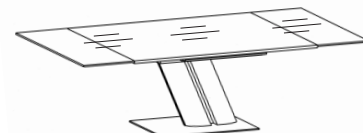

Best.-Nr. PG 2	Für ET642-160 beidseitig je 45 cm LAB642-160	Für ET642-180 beidseitig je 50 cm LAB642-180	Für ET642-200 beidseitig je 50 cm LAB642-200
--------------------------	---	---	---

Mehrpreis für Liftauszug einseitig

Abbildung mit
einseitigem Liftauszug

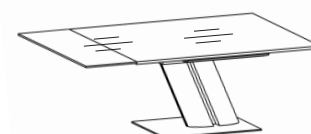

Best.-Nr. PG 2	Für ET642-140 einseitig 50 cm LA642-140	Für ET642-160 einseitig 50 cm LA642-160	Für ET642-180 einseitig 50 cm LA642-180	Für ET642-200 einseitig 50 cm LA642-200
--------------------------	--	--	--	--

Preisgruppe 2

Ausführungen des Gestells in Lack oder Edelfurnier:

Lack seidenmatt Weiß, Creme, Kaschmir, Fango, Taupe, Anthrazit.

Wildkernbuche Natur, Wildeiche Honig, Balkeneiche Honig, Balkeneiche Natur, Eiche Satin Natur
Nussbaum Natur geplankt (ohne Splint), Astnussbaum Natur.

Ausführungen der Platte in Edelfurnier:

Wildkernbuche Natur, Wildeiche Honig, Balkeneiche Honig, Balkeneiche Natur,
Nussbaum Natur geplankt (ohne Splint), Astnussbaum Natur.

Das Gestell wird bei der Ausführung Eiche Satin Natur in Wildeiche Natur gefertigt.

ET643

Esstisch mit Doppelsäulengestell, Tischplatte in Bootsform, Höhe 76 cm

- Funktion:** Fest oder gegen Mehrpreis ausziehbar mit Liftauszug
- Tischplatte:** Echtholzfurniert, hochabriebfest lackiert, Furnierung in Längsrichtung.
- Auszugplatten:** Echtholzfurniert, hochabriebfest lackiert, Furnierung in Längsrichtung fortlaufend.
- Gestell:** Lack seidenmatt oder Echtholzfurnier.
- Fußplatte:** Schwarz pulverbeschichtet oder Edelstahloptik.

Abbildung in Standardausführung ohne Auszüge

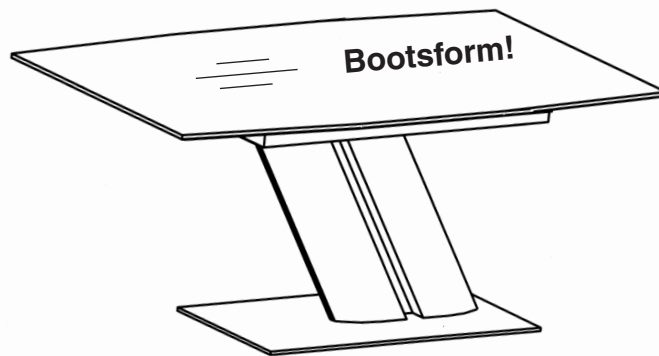

Querschnitt der Tischplatte,
MDF 2,3 cm dick

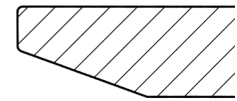

Größen	Länge: 160 cm	Länge: 180 cm	Länge: 200 cm
	Breite: 100 cm	Breite: 100 cm	Breite: 100 cm
Best.-Nr.	ET643-160	ET643-180	ET643-200
PG 2			

Mehrpreis für beidseitigen Liftauszug

Best.-Nr.	Für ET643-160	Für ET643-180	Für ET643-200
	beidseitig je 45 cm	beidseitig je 50 cm	beidseitig je 50 cm
PG 2	LAB643-160	LAB643-180	LAB643-200

Abbildung mit beidseitigem Liftauszug

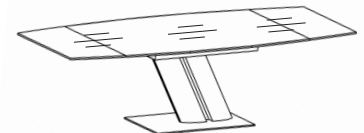

Mehrpreis für einseitigen Liftauszug

Best.-Nr.	Für ET643-160	Für ET643-180	Für ET643-200
	einseitig 50 cm	einseitig 50 cm	einseitig 50 cm
PG 2	LA643-160	LA643-180	LA643-200

Abbildung mit einseitigem Liftauszug

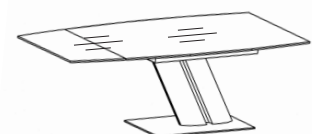

Baureihe ET811 lieferbare Ausführungen

Preisgruppe 2

Ausführungen des Gestells in Lack oder Edelfurnier:

Lack seidenmatt Weiß, Creme, Kaschmir, Fango, Taupe, Anthrazit.

Wildeiche Honig, Balkeneiche Honig, Balkeneiche Natur,
Nussbaum Natur geplankt (ohne Splint), Astnussbaum Natur.

Ausführungen der Platte in Edelfurnier:

Wildeiche Honig, Balkeneiche Honig, Balkeneiche Natur,
Nussbaum Natur geplankt (ohne Splint), Astnussbaum Natur.

ET811

Esstisch rund mit Säulengestell, Höhe 76 cm

- Funktion:** Fest oder gegen Mehrpreis ausziehbar mit Synchronauszug und Klappeinlage.
- Tischplatte:** Echtholz furniert, hochabriebfest lackiert, Furnierung quer.
- Klappeinlage:** Echtholz furniert, hochabriebfest lackiert, Furnierung quer.
- Gestell:** Lack seidenmatt oder Edelfurnier.
- Fußplatte:** Schwarz pulverbeschichtet oder Edelstahloptik.

Abbildung in Standardausführung ohne Auszug

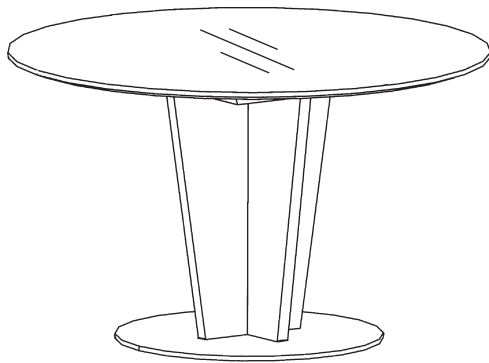

Querschnitt der Tischplatte,
MDF 2,3 cm dick

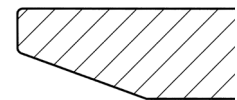

Größen Länge: 126 cm
Breite: 126 cm

Best.-Nr. ET811-126
PG 2

Mehrpreis für Synchronauszug mit Klappeinlage

Planungshinweis: Der Auszug öffnet synchron in beide Richtungen, die 50 cm lange Klappeinlage verschwindet eingefahren in der Tischkonstruktion.

Best.-Nr. SK811-126
PG 2

Abbildung mit Klappeinlage

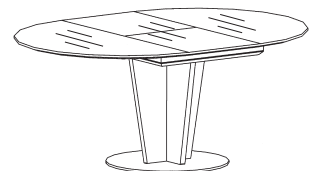

Preisgruppe 2**Gestell Anthrazit pulverbeschichtet.****Ausführungen der Platte in Edelfurnier:**

Balkeneiche Natur.

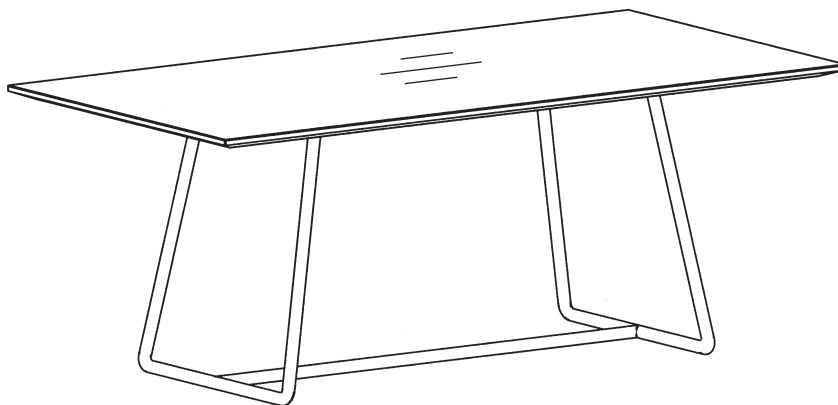
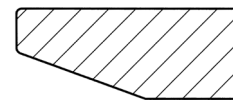
ET871**Esstisch mit Bügelgestell, Tischplatte in Rechteckform, Höhe 75 cm****Tischplatte:** Echtholz furniert, hochabriebfest lackiert, Furnierung in Längsrichtung.**Gestell:** Anthrazit pulverbeschichtet.Querschnitt der Tischplatte,
MDF 2,3 cm dick**Größen****Länge:** 160 cm
Breite: 90 cm**Länge:** 180 cm
Breite: 100 cm**Best.-Nr.**
PG 2**ET871-160****ET871-180**

GWINNER
S - D E S I G N