

# COUCHTISCHE

Typenliste 04/2021

gültig ab 01.04.2021



**GWINNER<sup>®</sup>**

### Verkaufsargumente für unsere Couchtische

- // Möbel für repräsentative Gastlichkeit und behagliches Wohnen.
  
- // Qualität beginnt bereits mit der Auswahl der Materialien. So ist Gwinner seit Jahren Mitglied der **Gütegemeinschaft Deutsche Möbel e.V.** - strenge Gütebedingungen, gültige DIN-Normen und Sicherheitsvorschriften sind also ganz selbstverständlich. Mit dem Goldenen M vergibt die DGM ein Zeichen für Möbel, die auf Sicherheit und Gesundheit geprüft wurden. Laufende Qualitätskontrollen sichern die Einhaltung der wohngygienischen Anforderungen des Bundesgesundheitsamtes.
  
- // Zum Schutz der Umwelt verwenden wir ausschließlich Hölzer aus bestandsgepflegten, kontrollierten Beständen. Die sorgfältige Verarbeitung des eingesetzten Massivholzes und der Echtholz Furniere erfolgt mit viel Erfahrung und handwerklichem Gespür unserer Spezialisten. Besondere Merkmale, wie Strukturunterschiede und naturbedingte Verwachsungen im Furnier und bei Massivholz unterstreichen den natürlichen Charakter des Werkstoffes Holz.
  
- // Unsere seidenmatt lackierten Oberflächen werden mit modernster und umweltschonender Technologie hergestellt. Diese Oberflächen sind belastbar und erfüllen die Anforderungen und Bedürfnisse an umweltgerechtes und gesundes Wohnen. Um die Freude an den hochwertigen Oberflächen lange zu erhalten, sollten darauf am besten keine scharfkantigen, heißen oder feuchten Gegenstände abgestellt werden.
  
- // Die Hölzer und Lacke sind speziell auf die Gwinner-Wohnprogramme abgestimmt.
  
- // Bitte beachten Sie, dass es sich bei den eingesetzten Edelfurnieren bzw. Massivholz um echte Unikate handelt, die sich naturbedingt oft deutlich unterscheiden können. Trotz größter Sorgfalt bei der Verarbeitung durch unsere Fachleute lassen sich Abweichungen zu Prospektabbildungen oder Ausstellungsware nicht ausschließen. Speziell bei den Ausführungen Balkeneiche, Wildkernbuche und Astnussbaum werden ganz bewusst Furniere mit Rissen und Astlöchern ausgesucht und dunkel ausgespachtelt. Erst dieses zeitaufwendige Verfahren gibt den Couchtischen den gewollten urwüchsigen Charakter. Wir weisen ausdrücklich darauf hin, dass diese Wuchs- und Bearbeitungsmerkmale sowie Farb- und Strukturunterschiede bei unseren Couchtischen gewollt sind, den Wert Ihres Unikats erhöhen und daher auch nicht als Qualitätsmangel anerkannt werden.
  
- // Im Rahmen des technischen Fortschritts sind Irrtum-, Farb-, Material und Konstruktionsänderungen vorbehalten.

# Lieferbare Ausführungen und Planungshinweise

Die eingesetzten Lacke, Edelfurniere und Massivhölzer entsprechen den Farbtönen der Gwinner Wohnmöbeln, Esstischen und Stühlen.

Bitte beachten Sie die lieferbaren Ausführungen in der Beschreibung der Baureihen, da nicht jeder Couchtisch in jeder Ausführung lieferbar ist.

Die lieferbaren Farbtöne sind modellspezifisch und entsprechen keiner Normung. Die Farbmuster geben diese Töne annähernd wieder und dienen zur Orientierung.

**Die Couchtisch-Kollektion ist planbar mit Furnplan.**

## furn plan

**Gwinner Couchtische sind mit dem Gütezeichen der DGM ausgezeichnet**

**Herstellungsland:** Deutschland



**Wohnhygiene:** Gwinner Couchtische erfüllen die Anforderungen für gesundes Wohnen, schadstoffgeprüft nach RAL-GZ 430/1-1.

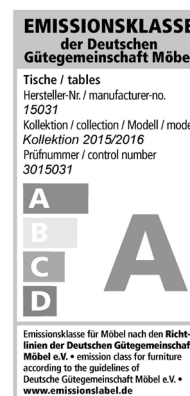

**Pflegehinweise:** Reinigen mit trockenem Staubtuch oder leicht feucht abwischen. Die eingesetzten Lackoberflächen sind hochabriebfest.

## Kundenservice

### Verkauf:

Wir sind telefonisch erreichbar.  
Mo.- Fr. 8-17 Uhr Tel. +49 (0) 7445 - 183 0

### Planungshilfe:











Wir sind telefonisch erreichbar.  
Mo.- Fr. 8-17 Uhr Tel. +49 (0) 7445-183 370  
Fax +49 (0) 7445-183 399

### Website:

[www.gwinner.de](http://www.gwinner.de)









# Übersicht der Gwinner Couchtischkollektion

## Couchtische mit Holzplatte:

	Baureihe	
	<b>CT302</b>	Lieferbar in zwei Größen, mit und ohne Step-Funktion. Preise, Ausführungen, Maße und technische Details siehe Modellübersicht auf <b>Seite 6-7</b> .
	<b>NEU</b> <b>CT303</b>	Lieferbar in zwei Größen, mit und ohne Step-Funktion. Preise, Ausführungen, Maße und technische Details siehe Modellübersicht auf <b>Seite 8-9</b> .
	<b>CT306</b>	Lieferbar in drei Größen. Preise, Ausführungen, Maße und technische Details siehe Modellübersicht auf <b>Seite 10</b> .
	<b>CT103-108</b> <b>CT104-100</b>	Lieferbar in einer Größe. Preise, Ausführungen, Maße und technische Details siehe Modellübersicht auf <b>Seite 11</b> .
	<b>CT500</b>	Lieferbar in fünf Größen. Preise, Ausführungen, Maße und technische Details siehe Modellübersicht auf <b>Seite 12</b> .
	<b>CT501</b>	Lieferbar in fünf Größen. Preise, Ausführungen, Maße und technische Details siehe Modellübersicht auf <b>Seite 13</b> .
	<b>NEU</b> <b>CT510</b>	Lieferbar in drei Größen, teilweise mit und ohne Schubkasten. Preise, Ausführungen, Maße und technische Details siehe Modellübersicht auf <b>Seite 14</b> .
	<b>NEU</b> <b>CT511</b>	Lieferbar in drei Größen, teilweise mit und ohne Schubkasten. Preise, Ausführungen, Maße und technische Details siehe Modellübersicht auf <b>Seite 15</b> .
	<b>CT-F</b> <b>CTV-F</b>	Lieferbar in drei Größen, mit und ohne Liftfunktion. Preise, Ausführungen, Maße und technische Details siehe Modellübersicht auf <b>Seite 16</b> .
	<b>CT-L</b> <b>CTV-L</b>	Lieferbar in drei Größen, mit und ohne Liftfunktion. Preise, Ausführungen, Maße und technische Details siehe Modellübersicht auf <b>Seite 17</b> .
	<b>CT-N</b>	Lieferbar in drei Größen. Preise, Ausführungen, Maße und technische Details siehe Modellübersicht auf <b>Seite 18</b> .

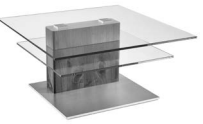
## Übersicht der Gwinner Couchtischkollektion

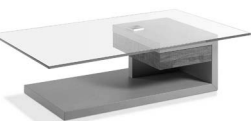
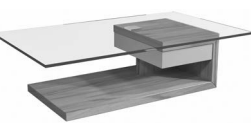
### Couhtische mit Holzplatte und Couhtische mit Glasplatte:

	Baureihe	
	<b>CT507</b>	Lieferbar in zwei Größen, mit und ohne Schubkasten Preise, Ausführungen, Maße und technische Details siehe Modellübersicht auf <b>Seite 19</b> .
	<b>CT503</b>	Lieferbar in drei Größen. Preise, Ausführungen, Maße und technische Details siehe Modellübersicht auf <b>Seite 20</b> .
	<b>CT504 CT505</b>	Lieferbar jeweils in einer Größe. Preise, Ausführungen, Maße und technische Details siehe Modellübersicht auf <b>Seite 21</b> .
	<b>CT101-80</b>	Lieferbar in einer Größe. Preise, Ausführungen, Maße und technische Details siehe Modellübersicht auf <b>Seite 22</b> .
	<b>CT102-40</b>	Lieferbar in einer Größe. Preise, Ausführungen, Maße und technische Details siehe Modellübersicht auf <b>Seite 22</b> .
	<b>CT403</b>	Lieferbar in zwei Größen. Preise, Ausführungen, Maße und technische Details siehe Modellübersicht auf <b>Seite 23</b> .
	<b>CT406-114D</b>	Lieferbar in einer Größe. Preise, Ausführungen, Maße und technische Details siehe Modellübersicht auf <b>Seite 24</b> .
	<b>CT404-110</b>	Lieferbar in einer Größe, mit Schubkasten. Preise, Ausführungen, Maße und technische Details siehe Modellübersicht auf <b>Seite 25</b> .
	<b>CT405-110</b>	Lieferbar in einer Größe, mit Schubkasten. Preise, Ausführungen, Maße und technische Details siehe Modellübersicht auf <b>Seite 26</b> .
	<b>CT408</b>	Lieferbar in zwei Größen. Preise, Ausführungen, Maße und technische Details siehe Modellübersicht auf <b>Seite 27</b> .
	<b>CT409</b>	Lieferbar in zwei Größen. Preise, Ausführungen, Maße und technische Details siehe Modellübersicht auf <b>Seite 28</b> .

# Baureihe CT302 lieferbare Ausführungen

<b>Ausführungen Säule und Korpus in Lack:</b>	<b>Preisgruppe 1</b>
seidenmatt Weiß, Fango, Kaschmir, Creme, Taupe, Anthrazit	
<b>Platte in Edelfurnier:</b>	
Wildkernbuche Natur	

<b>Ausführungen Säule und Korpus in Lack:</b>	<b>Preisgruppe 2</b>
seidenmatt Weiß, Fango, Kaschmir, Creme, Taupe, Anthrazit	
<b>Platte in Edelfurnier:</b>	
Balkeneiche Natur, Balkeneiche Honig, Wildeiche Natur, Wildeiche Honig, Eiche Satin Natur, Astnussbaum Natur, Nussbaum Natur geplankt	

<b>Ausführungen Säule, Korpus und Platte in Edelfurnier:</b>	<b>Preisgruppe 3</b>
Wildkernbuche Natur	

<b>Ausführungen Säule, Korpus und Platte in Edelfurnier:</b>	<b>Preisgruppe 4</b>
Balkeneiche Natur, Balkeneiche Honig, Wildeiche Natur, Wildeiche Honig, Eiche Satin Natur, Astnussbaum Natur, Nussbaum Natur geplankt	

**CT302-85, CT302-110**

**Feste Ausführung**

**CT302-85L, CT302-110L**

**Platte mit Step-Funktion**



**Korpus und Plattenecke  
weich abgerundet!**

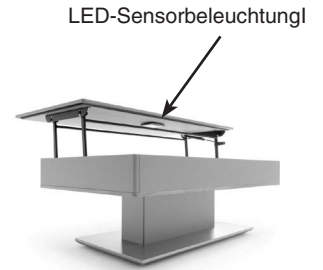

**LED-Sensorbeleuchtung!**

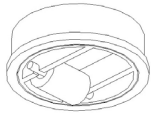

Mit Gelenkrollen

**Ohne Step-Funktion**



**Platte mit Step-Funktion**

Nutzbare Innenhöhe 8 cm

**Tischplatten:** Stärke 13 mm

**Bodenplatte:** Edelstahl 25 mm

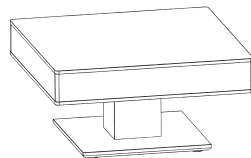

43/85/85 cm

**CT302-85**

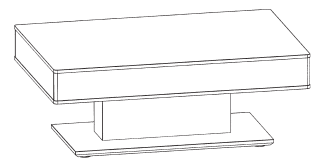

43/110/65 cm

**CT302-110**

**Höhe/Breite/Tiefe:**

**Best.-Nr.**

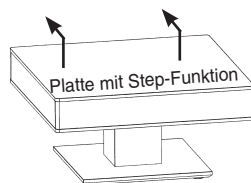

43/(64)/85/85 cm

**CT302-85L**

**Beleuchtungsset für Tische  
mit Step-Funktion**

LED-Sensorbeleuchtung  
Inkl. Akku und Ladegerät.  
Schaltet sich beim Öffnen der  
Platte automatisch ein.

**CTLSET302**

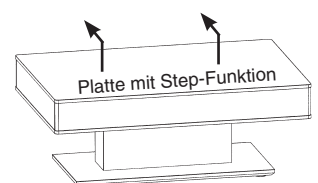

43(64)/110/65 cm

**CT302-110L**

**Höhe/Breite/Tiefe:**

**Best.-Nr.**

## Baureihe CT303 lieferbare Ausführungen

<b>Ausführungen Säule und Korpus in Lack:</b>	<b>Preisgruppe 1</b>
seidenmatt Weiß, Fango, Kaschmir, Creme, Taupe, Anthrazit	
<b>Platte in Edelfurnier:</b>	
Wildkernbuche Natur	

<b>Ausführungen Säule und Korpus in Lack:</b>	<b>Preisgruppe 2</b>
seidenmatt Weiß, Fango, Kaschmir, Creme, Taupe, Anthrazit	
<b>Platte in Edelfurnier oder Schichtstoff:</b>	
Balkeneiche Natur, Balkeneiche Honig, Wildeiche Natur, Wildeiche Honig, Eiche Satin Natur, Astnussbaum Natur, Nussbaum Natur geplankt. Betonoptik, Rostoptik	

<b>Ausführungen Säule, Korpus und Platte in Edelfurnier:</b>	<b>Preisgruppe 3</b>
Wildkernbuche Natur	

<b>Ausführungen Säule, Korpus in Edelfurnier:</b>	<b>Preisgruppe 4</b>
<b>Platte in Edelfurnier oder Schichtstoff:</b>	
Balkeneiche Natur, Balkeneiche Honig, Wildeiche Natur, Wildeiche Honig, Eiche Satin Natur, Astnussbaum Natur, Nussbaum Natur geplankt. Betonoptik, Rostoptik	



**CT303-85, CT303-110**

**NEU**

**Feste Ausführung**

**CT303-85L, CT303-110L**

**NEU**

**Platte mit Step-Funktion**



**Korpus und Plattenecke kantig!**

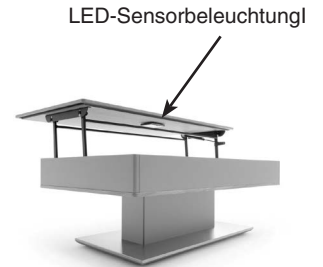

**LED-Sensorbeleuchtung!**

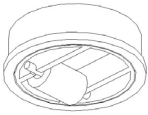

Mit Gelenkrollen

**Ohne Step-Funktion**



**Platte mit Step-Funktion**

Nutzbare Innenhöhe 8 cm

**Tischplatten:** Stärke 13 mm

**Bodenplatte:** Edelstahl 25 mm

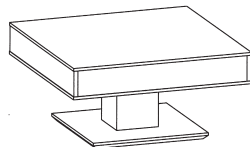

43/85/85 cm

**CT303-85**

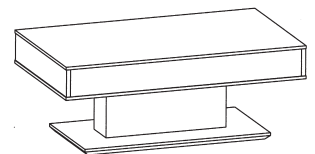

43/110/65 cm

**CT303-110**

**Höhe/Breite/Tiefe:**

**Best.-Nr.**

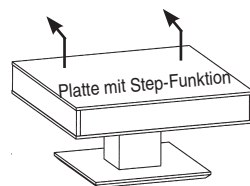

43/(64)/85/85 cm

**CT303-85L**

**Beleuchtungsset für Tische mit Step-Funktion**

LED-Sensorbeleuchtung  
Inkl. Akku und Ladegerät.  
Schaltet sich beim Öffnen der  
Platte automatisch ein.

**CTLSET303**

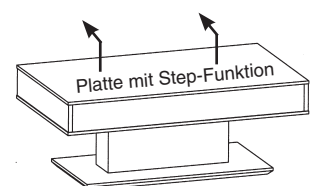

43(64)/110/65 cm

**CT303-110L**

**Höhe/Breite/Tiefe:**

**Best.-Nr.**

**Komplett in Edelfurnier:****Preisgruppe 2**

Balkeneiche Honig, Balkeneiche Natur, Astnussbaum Natur

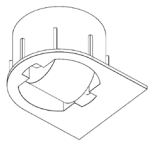

Mit Querrollen

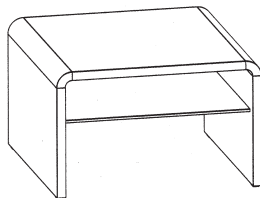
**Tischplatte:** Stärke 33 mm**Ablage:** Glas parsol Grau 8 mm**Wangen:** Stärke 33 mm

46/74/75 cm

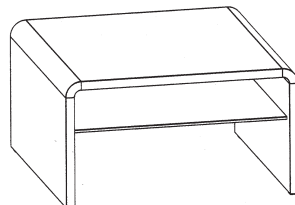

46/84/85 cm

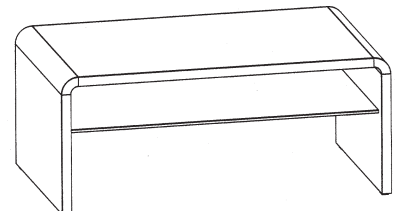

46/109/65 cm

**Höhe/Breite/Tiefe:****Best.-Nr.****CT306-75****CT306-85****CT306-109**

**CT103-108**

Mit abnehmbarem Drehteller

**CT104-100**

ohne Funktion

Platte in Edelfurnier:

**Preisgruppe 2**

Balkeneiche Natur

Der Drehteller ist abnehmbar



**Tischplatte:** Stärke 19 mm

**Gestell:** Anthrazit lackiert

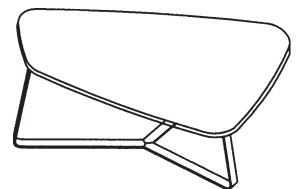
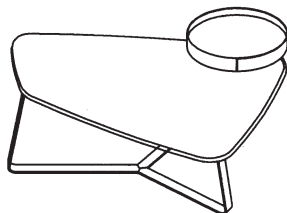

**Höhe/Breite/Tiefe:**

40-53/104/58-66 cm

40/100/58 cm

**Best.-Nr.**

**CT103-108**

**CT104-100**

# Baureihe CT500 lieferbare Ausführungen

**Ausführungen Ablage in Schichtstoff:**

**Preisgruppe 2**

Betonoptik, Rostoptik, Marmoroptik Nero

**Platte in Edelfurnier:**

Balkeneiche Honig, Balkeneiche Natur, Astnussbaum Natur



**Tischplatte:** Stärke 59 mm

**Ablage:** Stärke 19 mm

**Fußgestell:** Stärke 20 x 20 mm

**Planungshinweis Fußgestell:**

Das Fußgestell wird standardmäßig in Edelstahloptik geliefert!

Lack Schwarz ist preisgleich möglich, falls gewünscht bitte auf Ihrer Bestellung vermerken!

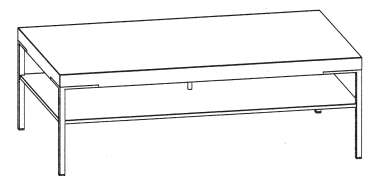
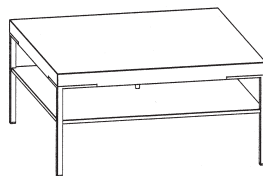
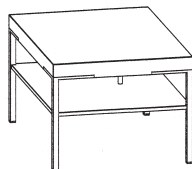

<b>Höhe/Breite/Tiefe:</b>	42/65/65 cm	42/75/75 cm	42/85/85 cm	42/110/65 cm	42/125/75 cm
<b>Best.-Nr.</b>	CT500-65	CT500-75	CT500-85	CT500-110	CT500-125

Bei der Bestellung unbedingt die Ausführung der Tischplatte, der Ablage und des Gestells angeben!

# Baureihe CT501 lieferbare Ausführungen

<b>Ausführungen Tischplatte und Ablage in Lack:</b>	<b>Preisgruppe 1</b>
seidenmatt Weiß, Creme, Kaschmir, Fango, Taupe, Anthrazit	
<b>Ausführungen Ablage in Lack:</b>	<b>Preisgruppe 2</b>
seidenmatt Weiß, Creme, Kaschmir, Fango, Taupe, Anthrazit	
<b>Platte in Edelfurnier oder Schichtstoff:</b>	
Wildkernbuche Natur, Wildeiche Honig, Wildeiche Natur, Balkeneiche Honig, Balkeneiche Natur, Eiche Satin Natur, Nussbaum Natur geplankt, Astnussbaum Natur, Betonoptik, Rostoptik, Marmoroptik Nero	
<b>Ausführungen Ablage in Lack:</b>	<b>Preisgruppe 3</b>
Weiß, Creme, Kaschmir, Fango, Taupe, Anthrazit seidenmatt	
<b>Platte in Edelfurnier:</b>	
Balkeneiche Struktur Terra	



**Tischplatte:** Stärke 59 mm  
**Ablage:** Stärke 13 mm  
**Fußgestell:** Stärke 20 x 20 mm

**Planungshinweis Fußgestell:**

Das Fußgestell wird standardmäßig in Edelstahloptik geliefert!

Lack Schwarz ist preisgleich möglich, falls gewünscht bitte auf Ihrer Bestellung vermerken!

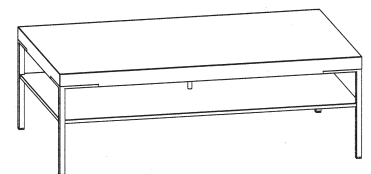
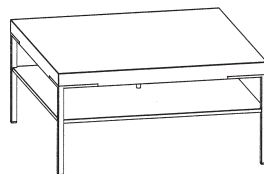
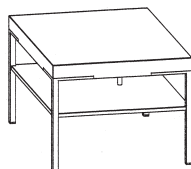

<b>Höhe/Breite/Tiefe:</b>	42/65/65 cm	42/75/75 cm	42/85/85 cm	42/110/65 cm	42/125/75 cm
<b>Best.-Nr.</b>	CT501-65	CT501-75	CT501-85	CT501-110	CT501-125

Bei der Bestellung unbedingt die Ausführung der Tischplatte, der Ablage und des Gestells angeben!

## Ausführungen der Platte in Lack:

## Preisgruppe 1

seidenmatt Weiß, Fango, Anthrazit

## Ausführungen der Akzentleiste in Lack oder Edelfurnier:

seidenmatt Weiß, Fango, Anthrazit

Wildkernbuche Natur, Wildeiche Honig, Wildeiche Natur, Eiche Satin Natur, Nussbaum Natur geplankt.

## Ausführungen der Platte in Edelfurnier:

## Preisgruppe 2

Wildkernbuche Natur, Wildeiche Honig, Wildeiche Natur, Balkeneiche Honig, Balkeneiche Natur, Eiche Satin Natur, Nussbaum Natur geplankt, Astnussbaum Natur

## Ausführungen der Akzentleiste in Lack:

seidenmatt Weiß, Fango, Anthrazit

Abbildung CT510-110



**Tischplatte:** Stärke 25 mm

**Fußgestell:** Stärke 35 x 10 mm

Abbildung CT510-110

mit Sonderausstattung Schubkasten,  
Innenmaße: Breite 54 cm, Tiefe 32 cm, Höhe 6 cm



**Mehrpreis Schubkasten für CT510-110**

CT510-SK

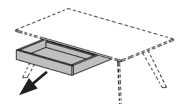

### Planungshinweis Schubkasten:

Der Schubkasten ist nur für **CT510-110** in den Lackfarben seidenmatt Weiß, Fango, Anthrazit lieferbar!

### Planungshinweis Fußgestell:

Das Fußgestell ist in Schwarz oder in Edelstahloptik lieferbar, bitte auf Ihrer Bestellung vermerken!



**Höhe/Breite/Tiefe:** 41,3/75/75 cm

**Best.-Nr.** CT510-75

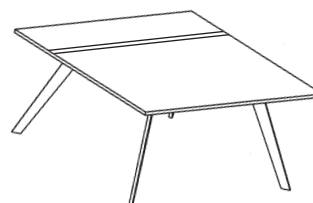

41,3/85/85 cm

**Best.-Nr.** CT510-85

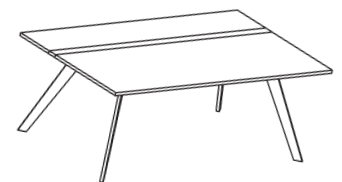

41,3/110/65 cm

**Best.-Nr.** CT510-110

Bei der Bestellung unbedingt die Ausführung der Tischplatte, des Gestells und, falls gewünscht, des Schubkastens angeben!

**Ausführungen der Platte in Lack:**

**Preisgruppe 1**

seidenmatt Weiß, Fango, Anthrazit

**Ausführungen der Platte in Edelfurnier:**

**Preisgruppe 2**

Wildkernbuche Natur, Wildeiche Honig, Wildeiche Natur, Balkeneiche Honig, Balkeneiche Natur, Eiche Satin Natur, Nussbaum Natur geplankt, Astnussbaum Natur

**Abbildung CT511-110**



**Tischplatte:** Stärke 25 mm  
**Fußgestell:** Stärke 35 x 10 mm

**Abbildung CT511-110**

mit Sonderausstattung Schubkasten,  
 Innenmaße: Breite 54 cm, Tiefe 32 cm, Höhe 6 cm



**Mehrpreis Schubkasten für CT511-110**  
 CT511-SK

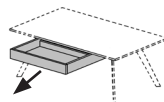
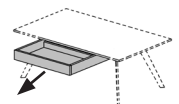

**Planungshinweis Schubkasten:**

Der Schubkasten ist nur für **CT511-110** in den Lackfarben seidenmatt Weiß, Fango, Anthrazit lieferbar!

**Planungshinweis Fußgestell:**

Das Fußgestell ist in Schwarz oder in Edelstahloptik lieferbar, bitte auf Ihrer Bestellung vermerken!

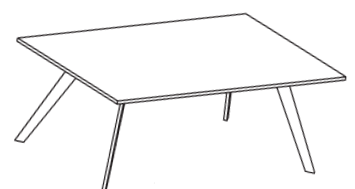
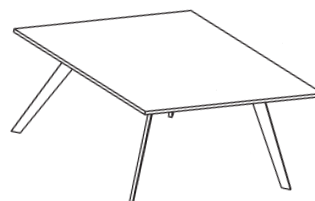

**Höhe/Breite/Tiefe:** 41,3/75/75 cm

41,3/85/85 cm

41,3/110/65 cm

**Best.-Nr.** CT511-75

CT511-85

CT511-110

Bei der Bestellung unbedingt die Ausführung der Tischplatte, des Gestells und, falls gewünscht, des Schubkastens angeben!

**Ausführungen Fußgestell und Tischplatte in Lack:**

**Preisgruppe 1**

seidenmatt Weiß, Creme, Kaschmir, Fango, Taupe, Anthrazit

**Ausführungen Fußgestell in Lack:**

**Preisgruppe 2**

seidenmatt Weiß, Creme, Kaschmir, Fango, Taupe, Anthrazit

**Platte in Edelfurnier:**

Wildkernbuche Natur, Wildeiche Honig, Wildeiche Natur, Balkeneiche Honig, Balkeneiche Natur, Eiche Satin Natur, Nussbaum Natur geplankt, Astnussbaum Natur



**Tischplatte:** Stärke 19 mm  
**Sockelplatte:** Stärke 25 mm

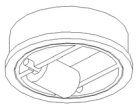

Mit Gelenkrollen

**Ohne Höhenverstellung**

**Mit Lift- Höhenverstellung**  
(stufenlos verstellbar)

**Ohne Höhenverstellung**

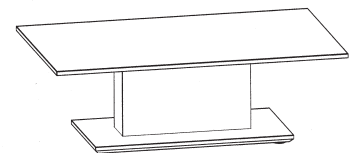
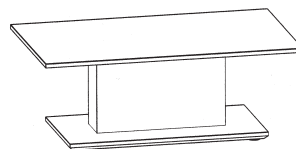
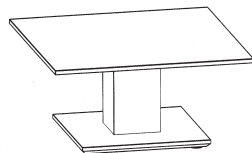

**Höhe/Breite/Tiefe:**

42/85/85 cm

42/110/65 cm

42/125/75 cm

**Best.-Nr.**

**CT85F**

**CT110F**

**CT125F**

**Mit Lift- Höhenverstellung**

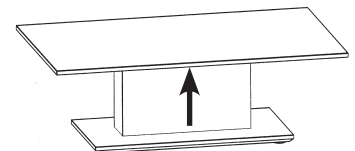
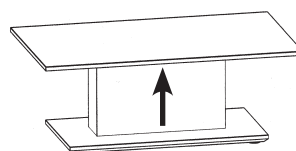
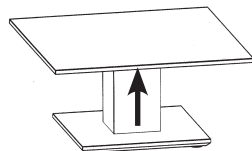

**Höhe/Breite/Tiefe:**

46-65/85/85 cm

46-65/110/65 cm

46-65/125/75 cm

**Best.-Nr.**

**CTV85F**

**CTV110F**

**CTV125F**

Bei der Bestellung unbedingt die Ausführung von Fußgestell und Tischplatte angeben!



**Ausführungen Säule und Fußplatte in Lack:**

seidenmatt Weiß, Fango, Taupe

**Platte in Massivholz:** Asteiche Natur geölt

**Preisgruppe 2**

**Platte in Massivholz:** Nussbaum Natur geölt

**Preisgruppe 3**



**Tischplatte:** Stärke 19 mm  
**Fußplatte:** Stärke 25 mm

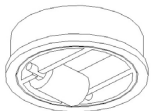

Mit Gelenkrollen

**Ohne Höhenverstellung**



**Mit Lift- Höhenverstellung**  
(stufenlos verstellbar)

**Ohne Höhenverstellung**

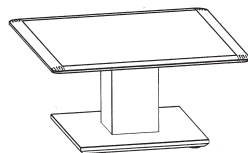

42/85/85 cm

**Best.-Nr.** CT85L

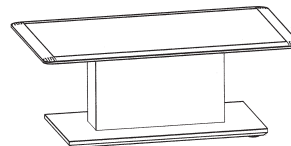

42/110/65 cm

**Best.-Nr.** CT110L

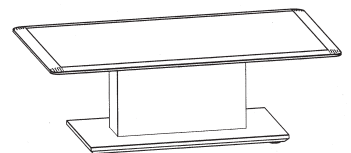

42/125/75 cm

**Best.-Nr.** CT125L

**Mit Lift- Höhenverstellung**

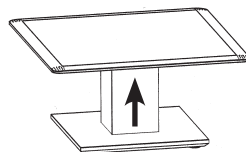

46-65/85/85 cm

**Best.-Nr.** CTV85L

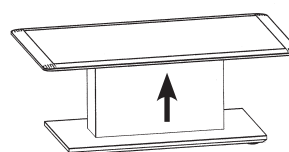

46-65/110/65 cm

**Best.-Nr.** CTV110L

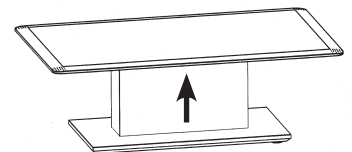

46-65/125/75 cm

**Best.-Nr.** CTV125L

Bei Bestellung unbedingt Ausführung von Fußgestell und Tischplatte angeben!

# Baureihe CT-N lieferbare Ausführungen

## Ausführungen Fußgestell in Lack:

seidenmatt Weiß, Fango, Taupe

Platte in Massivholz: Asteiche Natur geölt

**Preisgruppe 2**

Platte in Massivholz: Nussbaum Natur geölt

**Preisgruppe 3**



**Tischplatte:** Stärke 19 mm  
**Ablage:** Glas parsol Grau 8 mm  
**Fußgestell:** Stärke 50 mm

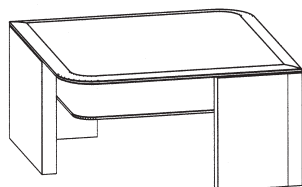

**Höhe/Breite/Tiefe:**

42/85/85 cm

**Best.-Nr.**

CT85N

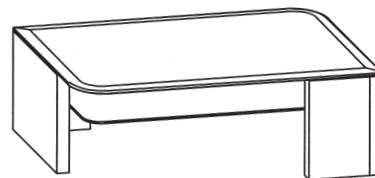

42/125/75 cm

CT125N

Bei der Bestellung unbedingt die Ausführung von Fußgestell und Tischplatte angeben!

# Baureihe CT507 lieferbare Ausführungen

**Ausführungen Stirnblende in Lack:**

**Preisgruppe 1**

seidenmatt Weiß, Creme, Kaschmir, Fango, Taupe, Anthrazit

**Platte in Edelfurnier:**

Wildeiche Honig, Wildeiche Natur, Balkeneiche Honig, Balkeneiche Natur, Eiche Satin Natur, Nussbaum Natur geplankt, Astnussbaum Natur

**Fußgestell:** Edelstahloptik oder Anthrazit.

Bitte bei der Bestellung angeben!



**Tischplatte:** Stärke 19 mm

**Couchtisch ohne Schubkasten**

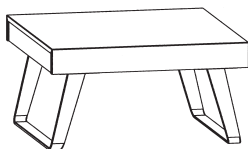

**Höhe/Breite/Tiefe:** 45/85/85 cm

**Best.-Nr.** CT507-85

**Couchtisch mit Schubkasten**

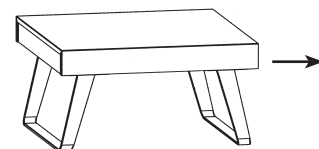

45/85/85 cm

**CT507-85A**

**Couchtisch ohne Schubkasten**

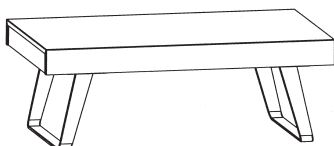

**Höhe/Breite/Tiefe:** 45/125/75 cm

**Best.-Nr.** CT507-125

**Couchtisch mit Schubkasten**

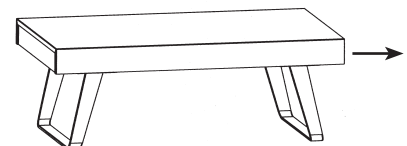

45/125/75 cm

**CT507-125A**

Bei der Bestellung unbedingt die Ausführung der Stirnblende, und des Gestells angeben!

# Baureihe CT503 lieferbare Ausführungen

Ausführungen Gestell in Edelstahloptik, Ablage Parsolglas Grau

**Preisgruppe 1**

**Platte Edelfurnier:**

Wildkernbuche Natur

Ausführungen Gestell in Edelstahloptik, Ablage Parsolglas Grau

**Preisgruppe 2**

**Platte Edelfurnier:**

Balkeneiche Natur, Balkeneiche Honig, Astnussbaum Natur



**Tischplatte:** Stärke 19 mm

**Ablage:** Parsolglas Grau 8 mm

**Fußgestell:** Edelstahloptik 50 x 8 mm

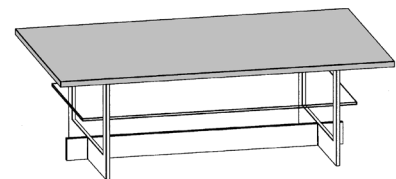
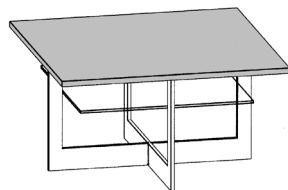

**Höhe/Breite/Tiefe:**

45/85/85 cm

40/110/65 cm

40/125/75 cm

**Best.-Nr.**

CT503-85

CT503-110

CT503-125

# Baureihe CT504 und CT505

# lieferbare Ausführungen

Ausführungen Gestell in Edelstahloptik, Ablage Parsolglas Grau

Preisgruppe 1

Platte Edelfurnier:

Wildkernbuche Natur

Ausführungen Gestell in Edelstahloptik, Ablage Parsolglas Grau

Preisgruppe 2

Platte Edelfurnier:

Balkeneiche Natur, Balkeneiche Honig, Astnussbaum Natur



**Tischplatte:** Stärke 19 mm

**Ablage:** Parsolglas Grau 8 mm

**Fußgestell:** Edelstahloptik 50 x 8 mm

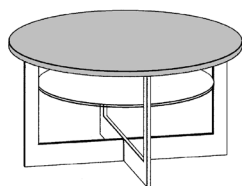

45/85/85 cm

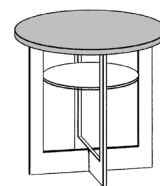

53/55/55 cm

Best.-Nr.

CT504-85

CT505-55

**CT101-80**

**CT102-40**

Platte in Edelfurnier:

**Preisgruppe 2**

Balkeneiche Natur

**CT101-80**



**Tischplatte:** Stärke 19 mm  
**Sockelplatte:** Stärke 38 mm  
**Gestell:** Anthrazit lackiert

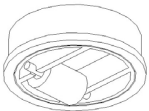

Mit Gelenkrollen

**Tischplatte:** Stärke 19 mm  
**Sockelplatte:** Stärke 38 mm  
**Glasboden:** Stärke 6 mm  
**Gestell:** Anthrazit lackiert

**CT102-40**

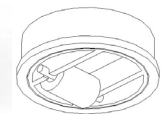

Mit Gelenkrollen

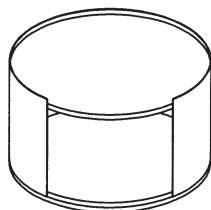

**Höhe/Breite/Tiefe:**

41/80/80 cm

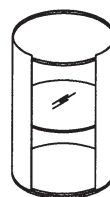

56/40/40 cm

**Best.-Nr.**

**CT101-80**

**CT102-40**

# Baureihe CT403 lieferbare Ausführungen

**Ausführungen Säule in Lack:**

**Preisgruppe 1**

seidenmatt Weiß, Creme, Fango, Taupe, Anthrazit

**Ausführungen Säule in Edelfurnier:**

**Preisgruppe 4**

Wildkernbuche Natur, Balkeneiche Honig, Wildeiche Honig, Balkeneiche Natur, Astnussbaum Natur, Nussbaum Natur geplankt

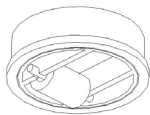
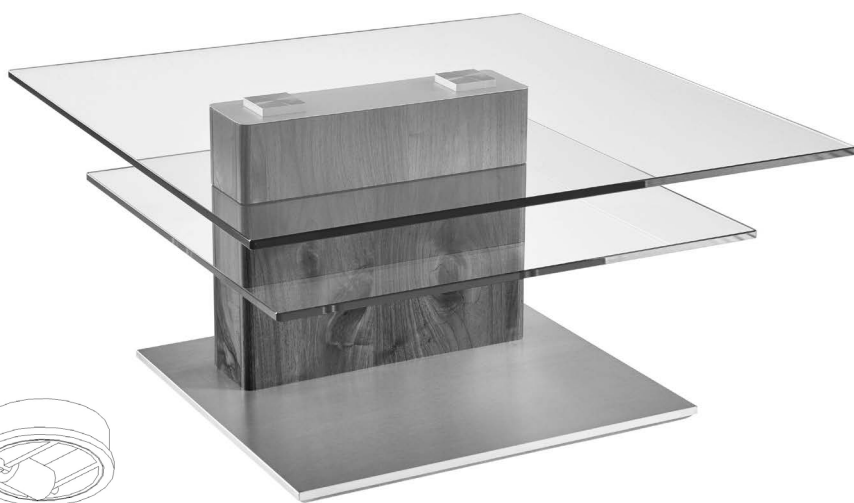

Mit Gelenkrollen

**Tischplatten:** Klarglas Stärke 12 mm

**Bodenplatte:** Edelstahl 25 mm

**Säule:** Lack oder Edelfurnier 450 X 120 mm

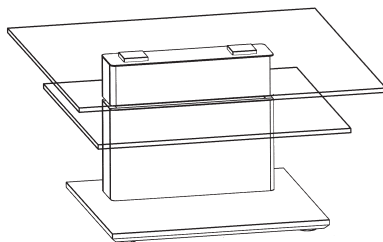

43/85/85 cm

**CT403-85**

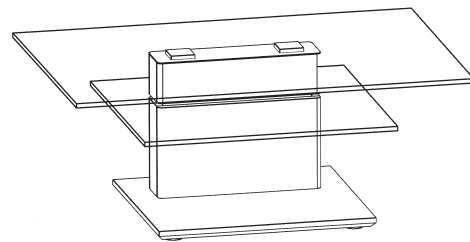

43/110/75 cm

**CT403-110**

**Höhe/Breite/Tiefe:**

**Best.-Nr.**

# Modell CT406-114D lieferbare Ausführungen

Komplett in Edelfurnier:

Preisgruppe 2

Balkeneiche Honig, Balkeneiche Natur, Astnussbaum Natur

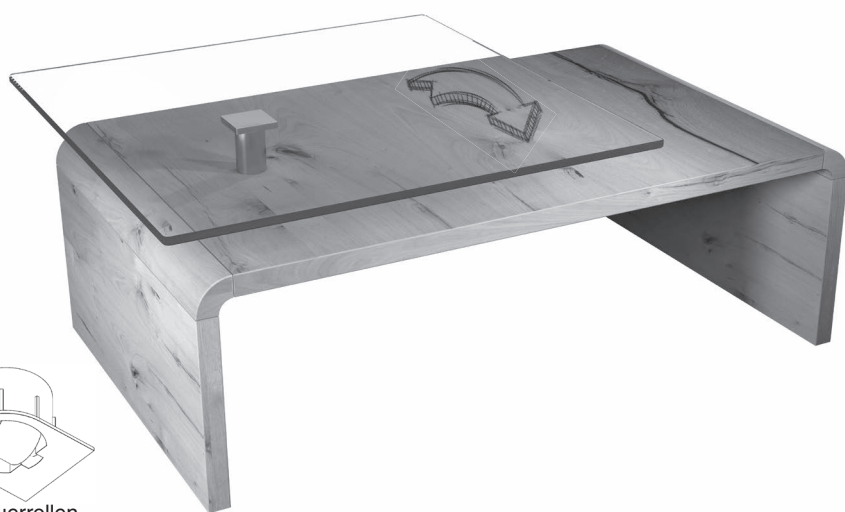

Mit Querrollen

**Drehplatte:** Klarglas 12 mm

**Tischplatte:** Stärke 33 mm

**Wangen:** Stärke 33 mm

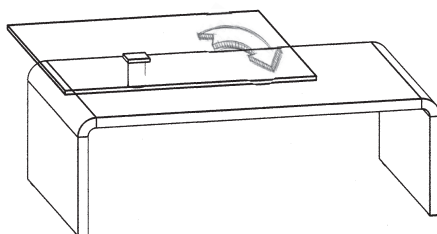

**Höhe/Breite/Tiefe:**

Nur Fußgestell: 36/108/65 cm

Mit Glasplatte: 46/114/70 cm

Mit ausgedrehter Glasplatte: 46/131/70 cm

**Best.-Nr.**

CT406-114D



## Modell CT404-110 lieferbare Ausführungen

**Ausführungen Spange und Fußplatte in Lack:**

**Preisgruppe 2**

seidenmatt Weiß, Creme, Kaschmir, Fango, Taupe, Anthrazit

**Schubkasten in Edelfurnier oder Schichtstoff:**

Wildkernbuche Natur, Wildeiche Honig, Wildeiche Natur, Balkeneiche Honig, Balkeneiche Natur, Eiche Satin Natur, Nussbaum Natur geplankt, Astnussbaum Natur, Betonoptik, Rostoptik, Marmoroptik Nero

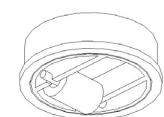

Mit Gelenkrollen

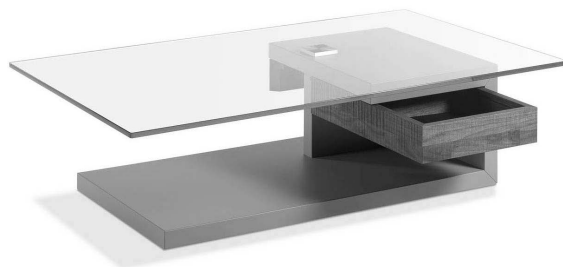
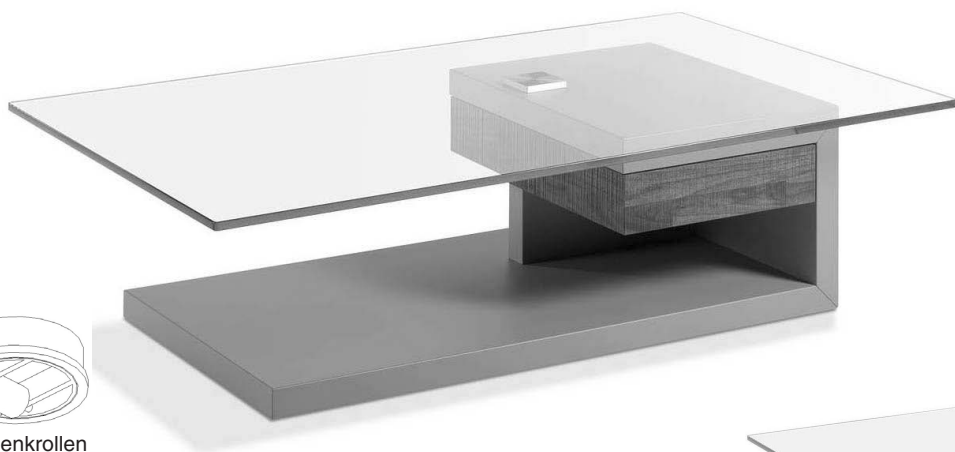

**Tischplatte:** Klarglas Stärke 12 mm  
**Spange (Fußgestell):** Stärke 38 mm

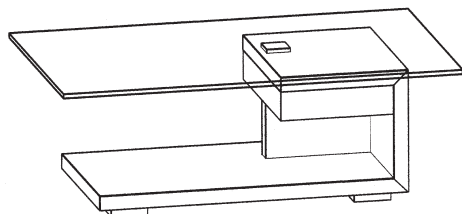

**Höhe/Breite/Tiefe:**

40/110/65 cm

**Best.-Nr.**

CT404-110

Bei der Bestellung unbedingt die Ausführung von Spange und Schubkasten angeben!

# Modell CT405-110 lieferbare Ausführungen

**Ausführungen Spange und Fußplatte in Edelfurnier:**

**Preisgruppe 2**

Wildkernbuche Natur, Wildeiche Honig, Wildeiche Natur, Balkeneiche Honig, Balkeneiche Natur, Eiche Satin Natur, Nussbaum Natur geplankt, Astnussbaum Natur

**Schubkasten in Lack seidenmatt oder Schichtstoff:**

Weiß, Creme, Kaschmir, Fango, Taupe, Anthrazit seidenmatt.  
Betonoptik, Rostoptik, Marmoroptik Nero

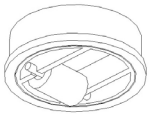

Mit Gelenkrollen



**Tischplatte:** Klarglas Stärke 12 mm  
**Spange (Fußgestell):** Stärke 38 mm

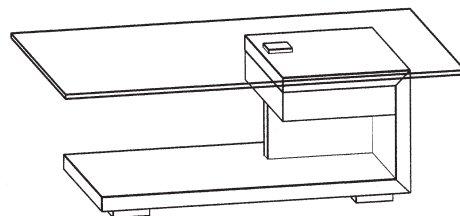

**Höhe/Breite/Tiefe:**

40/110/65 cm

**Best.-Nr.**

CT405-110

Bei der Bestellung unbedingt die Ausführung von Spange und Schubkasten angeben!

<b>Sockelplatte in Lack:</b>	<b>Preisgruppe 1</b>
seidenmatt Weiß, Kaschmir, Fango	

<b>Sockelplatte in Edelfurnier:</b>	<b>Preisgruppe 2</b>
Balkeneiche Natur, Astnussbaum Natur, Wildkernbuche	

<b>Sockelplatte in Edelfurnier:</b>	<b>Preisgruppe 3</b>
Balkeneiche Struktur Terra	

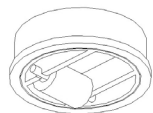

Mit Gelenkrollen

**Tischplatte:** Parsolglas Grau 12 mm  
**Sockelplatte:** Stärke 33 mm  
**Fußgestell:** Stahl 25/15 mm schwarz

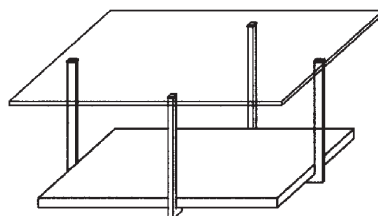

Höhe/Breite/Tiefe:  
41/85/85 cm

Höhe/Breite/Tiefe:

Best.-Nr. CT408-85

Best.-Nr.

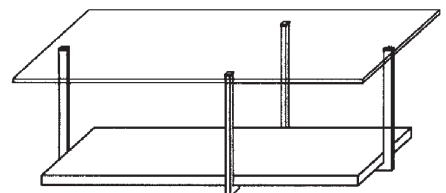

Höhe/Breite/Tiefe:  
41/110/65 cm

Best.-Nr. CT408-110

Bei der Bestellung unbedingt die Ausführung der Sockelplatte angeben!

# Baureihe CT409 lieferbare Ausführungen

**Ausführungen Säule in Lack:**

**Preisgruppe 1**

seidenmatt Weiß, Fango, Anthrazit

**Akzentbereich der Säule in Massivholz oder Edelfurnier:**

Wildeiche massiv gebürstet Natur geölt, Balkeneiche Struktur Terra furniert

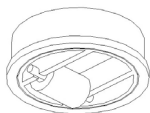

Mit Gelenkrollen

**Tischplatte:** Parsolglas Grau Stärke 12 mm

**Ablage:** Parsolglas Grau Stärke 8 mm, Größe 600 x 320 mm

**Bodenplatte:** Edelstahl 25 mm

**Säule:** Lack 450 x 120 mm

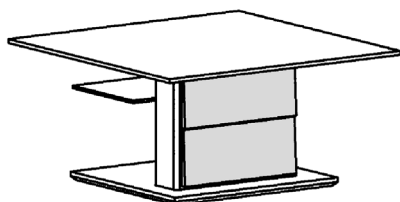

**Höhe/Breite/Tiefe:**

43/85/85 cm

**Best.-Nr.**

CT409-85

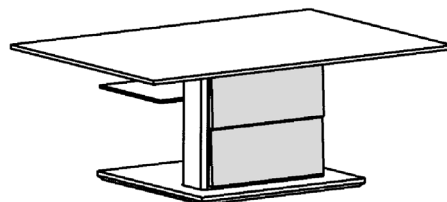

43/110/70 cm

CT409-110

# Notizen





**GWINNER<sup>®</sup>**