

GWINNER®

MADE IN THE BLACK FOREST

BRERA

BRERA - AS INDIVIDUAL AS YOUR LIFE



TYPENLISTE 01/2022

gültig ab 15.02.2022

MADE IN THE
BLACK FOREST

INHALT

- 2 Ausführungen
- 4-9 Produktinformationen und Planungshinweise
- PLANUNGSSYSTEM EINZELTYPEN**
- 12-19 Lowboards 2-Raster und 3-Raster,
Hängeschränke 2-Raster und 3-Raster
- 20-23 Sideboards
- 24-27 Highboards
- 28-29 Hohe Schrankelemente
- 29 Hängeschränke 5-Raster und 7-Raster
- 30 Wandregale, Wandboarde und Fotoboarde
- 31 Akzentfronten
- 32 Zusätzliche Vitrinenrückwände
- 33-35 Zubehör (Beleuchtungen, Einlegeböden etc.)
- 36-37 Esstische
- 38 Couchtische
- 39 Stuhlempfehlungen
- 40-66 **KOMBINATIONEN**

KUNDENSERVICE

VERKAUF

Gerne sind wir für Sie telefonisch unter +49 (0) 7445 - 183 0 von Montag bis Freitag, von 8 bis 17 Uhr, erreichbar.

PLANUNGSSERVICE

Gerne sind wir für Sie telefonisch unter +49 (0) 7445-183 370 von Montag bis Freitag, von 8 bis 17 Uhr oder per Fax +49 (0) 7445-183 399, erreichbar.

www.gwinner.de | info@gwinner.de





PERFEKTION MIT LEIDENSCHAFT

Die Herstellung von hochwertigen Möbelstücken ist für uns eine Herzensangelegenheit und das schon seit fast 100 Jahren. Neben den fachlichen Qualifikationen und speziellem Know-how haben unsere Mitarbeiter einen ganz besonderen Sinn für den Werkstoff Holz und das Möbelstück, welches daraus gefertigt wird.



BESONDERS NACHHALTIG: FURNIERHOLZ

Für die Herstellung unserer Möbel verwenden wir aus ökologischen Aspekten fast ausschließlich edelstes Furnierholz. Furnier ist als echtes Holz ein Qualitätsprodukt besonderer Güte: Ein dicker Holzstamm wird für die Furnierherstellung dünn geschnitten und es entstehen viele Quadratmeter Echtholzoberfläche. Somit ist Furnier das dünnste und ökologischste Massivholz der Welt.



KLIMAPAKT

GWINNER Wohndesign gehört dem Klimapakt für die Möbelindustrie an. Angesichts des weltweit schnell voranschreitenden Klimawandels sowie den damit verbundenen massiven Auswirkungen auf Mensch und Natur bekennen wir uns mit der Deutschen Gütegemeinschaft Möbel dem 1,5-Grad-Ziel der UN an und tragen als Zeichen unseres Verantwortungsbewusstseins gegenüber dem Klimawandel das DGM-Klimalabel.



NACHHALTIGE FORSTWIRTSCHAFT

Das von uns eingesetzte Holz stammt ausschließlich aus nachhaltig bewirtschafteten Forstbeständen und garantiert den zukünftigen Erhalt der wertvollen Ressource.



WIR MINIMIEREN UNSEREN CO2- FUSSABDRUCK

Wir decken nahezu unseren gesamten Energiebedarf für unsere Produktion und das Verwaltungsgebäude durch das Verheizen unserer anfallenden Holzreste ab. Dadurch sparen wir jährlich rund 750 Tonnen CO₂ ein. Des Weiteren verwenden wir Ökostrom, gewonnen aus erneuerbaren Energien.



5 JAHRE GARANTIE

Entsprechend unserer hohen Qualitätsansprüche gewähren wir unseren Kunden ein 5 Jahre Garantieverprechen auf sämtliche GWINNER Produkte.



MADE IN GERMANY

Mit dem höchsten Anspruch an technische Perfektion und handwerkliches Können werden unsere Produkte vollständig in Deutschland entwickelt und produziert.

PRODUKTINFORMATIONEN

BRERA IST MIT DEM GÜTEZEICHEN DER DGM AUSGEZEICHNET



HERSTELLUNGSLAND Deutschland

VERARBEITETE MATERIALIEN

Korpus und Front bestehen aus lackierten oder furnierten E1 Spanplatten. Fronten, Seiten und Böden 19 mm, Rückwände 5 mm stark. Abdeckplatten, Sockelplatten, Außenseiten 13 mm stark.

Ausgestattet mit einer komfortablen push-to open und soft-close Funktion bei Türen und Schubkästen, 3-fach justierbare Türscharniere mit Schnellmontagetechnik inkl. serienmäßiger Türdämpfung und 4-dimensional verstellbaren Schubkästen. Geprüft für 40.000 Öffnungen. Vitrinentüren und Glaseinlegeböden in Klarglas.

FURNIERE

Bitte beachten Sie, dass es sich bei den eingesetzten Edelfurnieren um echte Unikate handelt, die sich naturbedingt von Furnierstamm zu Furnierstamm oft sehr deutlich unterscheiden. Trotz größter Sorgfalt bei der Verarbeitung durch unsere Furnierfachleute lassen sich Abweichungen zu Prospektabbildungen oder Musterwänden nicht ausschließen.

BELASTBARKEIT



Belastbarkeit bei Lowboardschubkästen mit 15 kg, alle anderen Schubkästen mit 10 kg, bei gleichmäßiger Beladung. Holzböden mit 15 kg, Glasböden mit 10 kg. Weitere Belastungsangaben an den entsprechenden Elementen.

WOHNHYGIENE

BRERA erfüllt die Anforderungen für gesundes Wohnen, schadstoffgeprüft nach RAL-GZ 430/1-1.

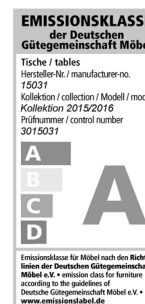
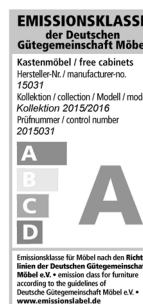

PFLEGEHINWEISE

Wir empfehlen Ihnen, Ihr Möbelstück mit einem trockenen Staubtuch oder leicht feucht abzuwischen. Es ist darauf zu achten, dass das Pflegemittel wachs- und silikonfrei ist. Die eingesetzten Lacke sind hochabriebfest nach DIN 68861.

ELEKTRIK

Alle Beleuchtungselemente und Anschlusskabel sind VDE geprüft.

ENERGIEVERBRAUCH



Die eingesetzten LED-Beleuchtungen enthalten eine Lichtquelle der Energieeffizienzklasse <F> auf einer Skala von A (höchste Effizienz) bis G (geringste Effizienz). Die Lichtquellen in den LED-Beleuchtungen sind nicht tauschbar.

Irrtum sowie Konstruktions-, Farb- und Materialänderungen im Rahmen des technischen Fortschrittes vorbehalten.

PLANUNGS UND BESTELLMHINWEISE

QUALITÄTSMERKMALE

BRERA ist ein exklusives und variantenreiches Planungsprogramm für Solitär Möbel.

Die Front und Korpusumrahmung ist frei wählbar in den Edelfurnieren Eiche Satin Natur, Nebbia, Terra oder Wildeiche Natur sowie Lack seidenmatt in den Farben Weiß, Beige oder Anthrazit.

Kombiniert mit den Akzentbereichen in Gold oder Silver metallic und Lack Hochglanz.

Ausgestattet mit einer komfortablen push-to open und soft-close Funktion bei Türen und Schubkästen.

3-fach justierbare Türscharniere mit Schnellmontagetechnik inkl. serienmäßiger Türdämpfung und 4-dimensional verstellbaren Schubkästen.

Jedes Möbelstück ist ein Unikat und Furnier ein einzigartiges Naturprodukt. Muster sowie Prospektabbildungen geben die Struktur und den Farbton des Furniers bzw. der Lackausführung annähernd wieder. Abweichungen in Struktur, Farbe und Maserung sind aufgrund der unterschiedlichen Furnierstämme unvermeidlich. Sie sind ein Beweis für die Einzigartigkeit der Natur und kein Reklamationsgrund.



BRERA

IST INDIVIDUELL PLANBAR MIT
DEM PLANUNGSPROGRAMM

furn plan



HABEN SIE BEI IHRER PLANUNG AN ALLES GEDACHT?

FÜR BRERA SIND FOLGENDE ANGABEN ERFORDERLICH:

- ✓ Die Ausführung der Front, auch wenn einzelne Partien von der Hauptausführung abweichen
- ✓ Die Ausführung für die Korpusumrahmung
- ✓ Die Ausführung und Position der Akzentoberflächen
- ✓ Stellfolge oder Skizze bei freien Planungen
- ✓ Zubehör und Beleuchtungen falls gewünscht

! Wir empfehlen bei der Verwendung von Beleuchtungen den Einsatz des Elektrostaufachs mit Funkfernbedienung. So lassen sich alle Vorschaltgeräte, Stecker und Verteiler elegant verstauen, sind einfach zu erreichen und alle Beleuchtungen können über die Fernbedienung geschaltet werden.

Wir weisen darauf hin, dass sich bei unklaren oder unvollständigen Aufträgen der Liefertermin verlängern kann. Bitte achten Sie bei Bestellungen auf Vollständigkeit, nur so können wir eine schnelle und fehlerfreie Auftragsabwicklung gewährleisten. Maßgebend für Preis, Maß- und Ausführungsangaben ist ausschließlich die aktuelle Typenliste.

BRERA – AS INDIVIDUAL AS YOUR LIFE

1

WÄHLEN SIE IHRE WUNSCHMODULE

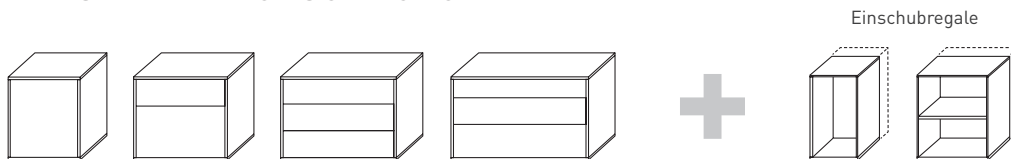

2

BESTIMMEN SIE DIE BREITE IHRER MODULE

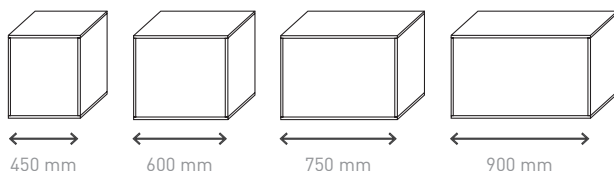

3

BESTIMMEN SIE DIE HÖHE IHRES DESIGNMÖBELS

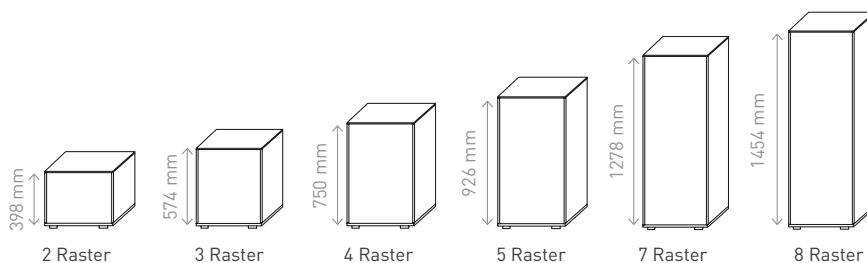

4

WÄHLEN SIE IHREN FAVORITEN

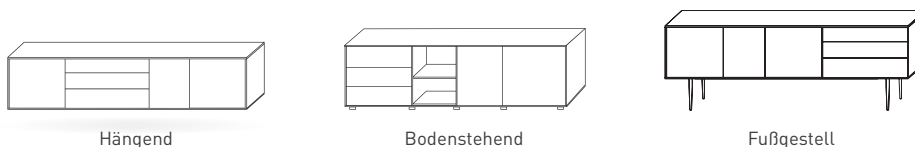

5

DEFINIEREN SIE IHRE HOLZ- UND LACKAUSFÜHRUNG SOWIE DIE AKZENTFLÄCHEN

EDELFURNIERE
LACK SEIDENMATT
LACK HOCHGLANZ
LACK METALLIC

Eiche Satin Natur, Eiche Satin Nebbia, Eiche Satin Terra, Wildeiche Natur
Lack Weiß, Lack Beige, Lack Anthrazit
Lack Weiß, Lack Beige, Lack Anthrazit
Gold metallic, Silver metallic

6

ERGÄNZEN SIE IHR DESIGNSTÜCK UM WEITERE SOLITÄRMÖBEL WIE VITRINEN, HÄNGEREGALE, FOTOBOARDE UND VIELES MEHR

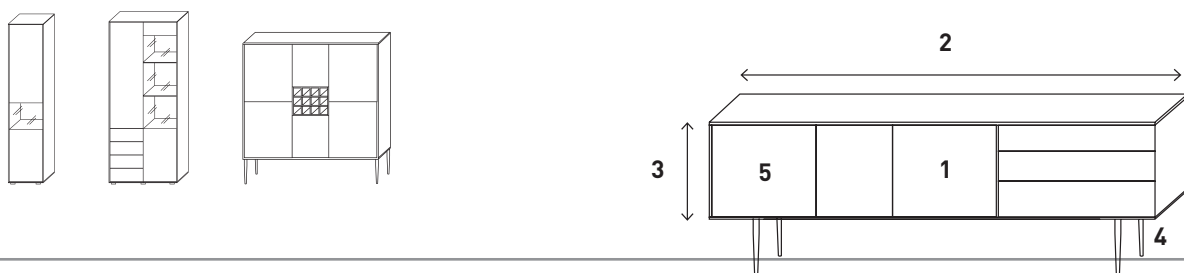

Hierbei handelt es sich um einen Auszug des Programms. Es sind nicht alle Module in sämtlichen Höhen, Breiten und Tiefen verfügbar. Die Korpusumrahmung definiert die Möglichkeiten je Rasterhöhe. Bitte beachten Sie, welche Fußlösung mit den entsprechenden Modulhöhen kombiniert werden kann.

PLANUNGSHINWEISE ALLGEMEIN

KORPUSUMRAHMUNG UND EINSCHUBSCHRÄNKE

Eine Kombination besteht immer aus der Korpusumrahmung und den Einschubelementen. Weder die Umrahmung noch die Innenkorpusse sind als Einzelement verplanbar.

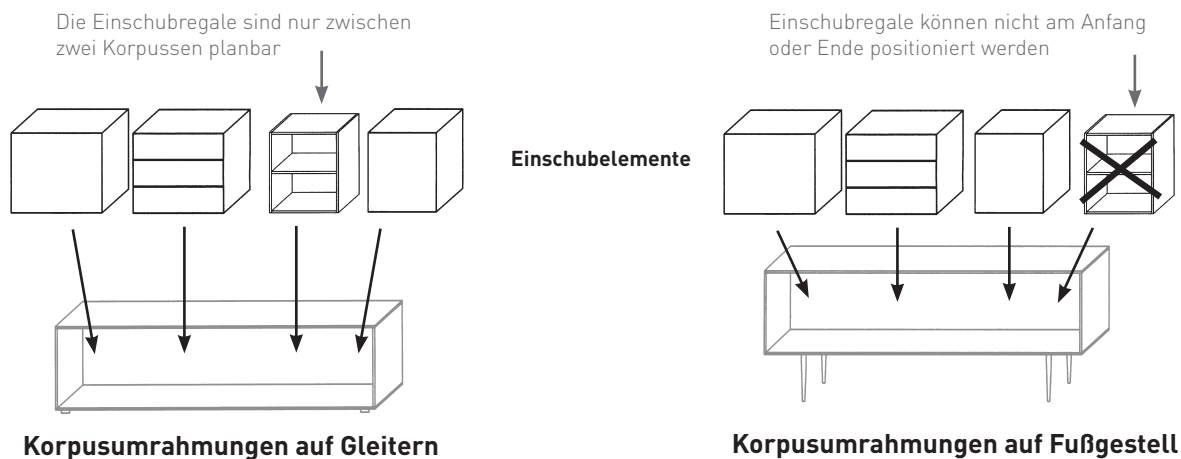

KABELDURCHLÄSSE

Die Kabeldurchlässe werden in Anthrazit mit Klappe und Dichtbürste geliefert und dienen der einfachen Kabelführung.

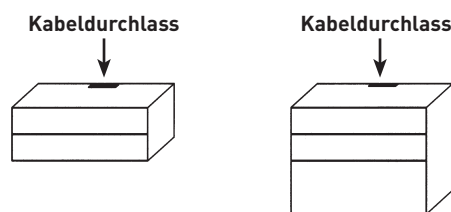

Elemente die in der Abbildung mit diesem Symbol  markiert sind, erhalten standardmäßig einen Kabeldurchlass. Wird dieser nicht benötigt, vermerken Sie dies bitte deutlich auf Ihrer Bestellung.

BREITENKÜRZUNGEN

Breitenkürzungen sind bei Elementen mit geschlossener Türen- oder Schubkastenfronten sowie Korpusumrahmungen möglich. Der Aufpreis beträgt 30% des Elementpreises. Nicht kürzbar sind Korpusumrahmungen mit Fußgestell, Vitrinen sowie die Ausführungen Lack Hochglanz und Metallic.

In der Breite kürzbar

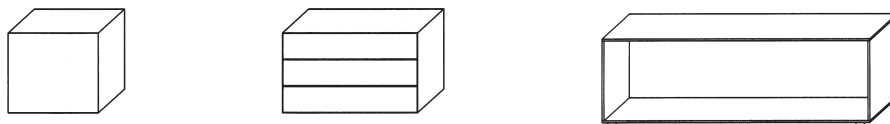

In der Breite nicht kürzbar

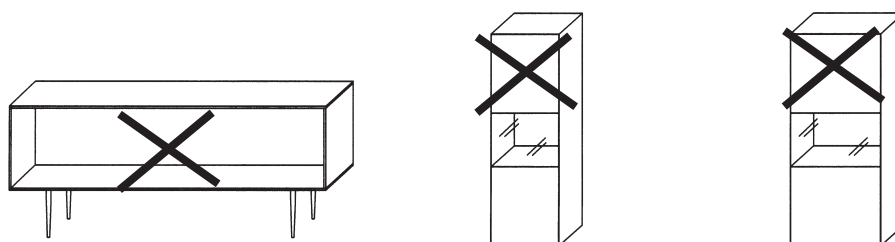

PLANUNGSHINWEISE ALLGEMEIN

TÜRANSCHLAG

Es werden ausschließlich Einschubelemente mit Linksanschlag abgebildet. Sämtliche Elemente sind ebenfalls mit Rechtsanschlag planbar. Bitte vermerken Sie die gewünschte Ausführung deutlich mit -L oder -R in Ihrer Bestellung. Die Elemente sind in Furnplan entsprechend angelegt.

AUSFÜHRUNGSTAUSCH BEI FRONTEN

Tauschbar sind grundsätzlich alle mit * gekennzeichneten Akzentfronten. Der Tausch ist preisneutral, wenn innerhalb der Ausführung Lack Seidenmatt oder innerhalb von Edelfurnier getauscht wird. Auch ein Tausch unter diesen beiden Ausführungen ist ohne Mehrpreis möglich. Werden bei Lack Seidenmatt oder Edelfurnier Akzentfronten in Metallic oder Hochglanz gewünscht, werden die Mehrpreise für Akzentfronten wie auf Seite 31 beschrieben berechnet.



TAUSCH GEGEN BERECHNUNG

Die Akzentfronten in Lack Hochglanz oder Lack Metallic

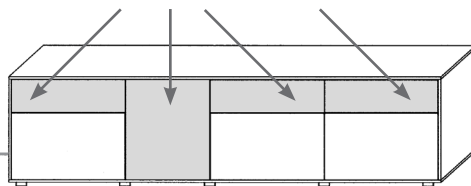

PREISAUFBAU

- Artikelnummer – **L** der Preis bezieht sich auf den dargestellten Artikel in komplett **Lack Seidenmatt**
- Artikelnummer – **F** der Preis bezieht sich auf den dargestellten Artikel in komplett **Edelfurnier**
- Artikelnummer – **A** der Preis bezieht sich auf den dargestellten Artikel **wie abgebildet**, aus einem Mix von unterschiedlichen Materialien (Lack Seidenmatt und Edelfurnier) inklusive Akzentfronten in Lack Hochglanz und metallic

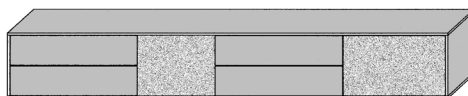

BR10L	(komplett in Lack Seidenmatt)
BR10F	(komplett in Edelfurnier)
BR10A	(wie abgebildet inkl. Akzentfronten in Metallic)

Sollten aus Ihrer Planung Anforderungen entstehen, die sich mit Standardelementen nicht realisieren lassen, fragen Sie bitte bei uns nach. Wir werden versuchen Ihnen eine Lösung anzubieten.

SYSTEMÜBERSICHT

LOWBOARDS 2-RASTER Tiefe 49,6 cm, Höhe 39,8 cm auf Gleitern / 66,4 cm auf Fußgestell

SEITE 12-13

Korpusumrahmungen auf Gleitern



Korpusumrahmungen auf Fußgestell



Einschubschränke



LOWBOARDS 3-RASTER Tiefe 49,6 cm, Höhe 57,4 cm auf Gleitern / 86,0 cm auf Fußgestell

SEITE 16-17

Korpusumrahmungen auf Gleitern



Korpusumrahmungen auf Fußgestell

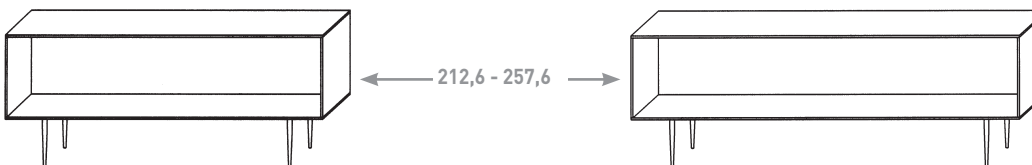

Einschubschränke



HÄNGESCHRÄNKE 2-RASTER UND 3-RASTER Tiefe 41,6 cm, Höhe 37,8 cm / 55,4 cm

SEITE 12-13, 18-19

Korpusumrahmungen



Einschubschränke



SIDEBOARDS 4-RASTER UND 5-RASTER Tiefe 49,6 cm, Höhe 75,0 cm / 92,6 cm auf Gleitern

SEITE 20-23

Korpusumrahmungen auf Gleitern



Einschubschränke



SYSTEMÜBERSICHT

HIGHBOARDS 7-RASTER UND 8-RASTER Tiefe 41,6 cm, Höhe siehe Abbildung

SEITE 24-27

Korpusumrahmungen auf Gleitern



Korpusumrahmungen auf Fußgestell

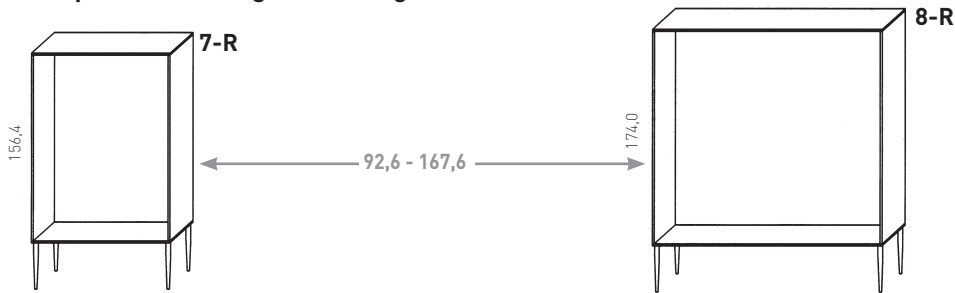

Einschubschränke

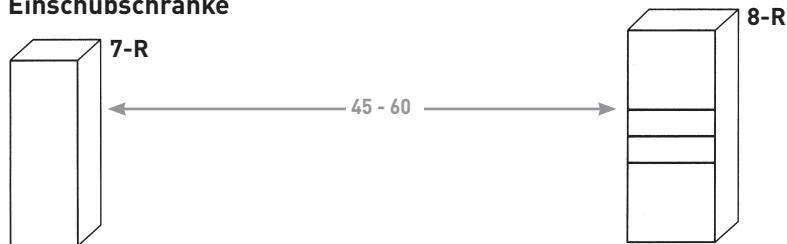

HOCHSCHRÄNKE 12-RASTER Tiefe 41,6 cm, Höhe 213,8 cm

SEITE 28-29

Korpusumrahmungen auf Gleitern

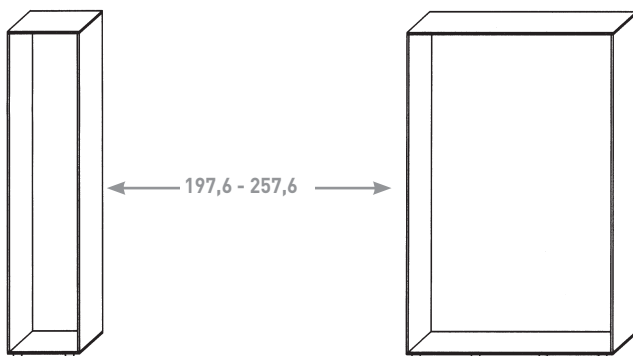

Einschubschränke

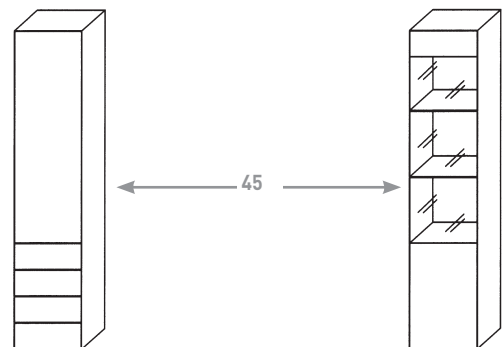

HÄNGESCHRÄNKE, WANDREGALE, WANDBOARDE UND FOTOBOARDE

SEITE 29-30

5-Raster und 7-Raster

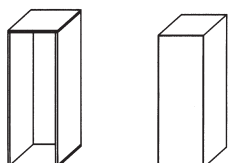

7-Raster und 8-Raster



Korpusumrahmungen für 2-Raster Lowboards

Maße in cm direkt am jeweiligen Bild

Planungshinweise:

Lowboards bestehen aus einer Korpusumrahmung und den Einschubelementen mit denen frei geplant werden kann. Korpusumrahmungen sind bis max. 257,6 cm am Stück lieferbar, bei breiteren Lowboards werden diese sinnvoll oder an Wunschposition gestoßen. Preislich werden die benötigten Umrahmungen addiert. Am Stoß entfallen dann die beiden inneren Seiten. Mit Fußgestell sind Breiten über 257,6 cm konstruktiv nicht möglich. Umrahmung und Einschubelemente sind in jeder Ausführung frei untereinander kombinierbar. Einschubregale können nicht am Anfang oder am Ende einer Kombination positioniert werden.

Korpusumrahmungen auf Gleitern 2-Raster

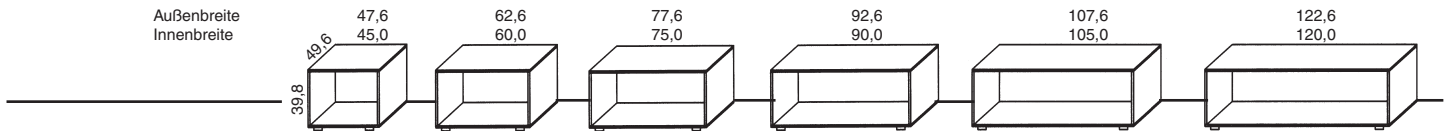

Best.-Nr.	UK2-45L	UK2-60L	UK2-75L	UK2-90L	UK2-105L	UK2-120L
Lack Seidenmatt						
Best.-Nr.	UK2-45F	UK2-60F	UK2-75F	UK2-90F	UK2-105F	UK2-120F
Edelfurnier						

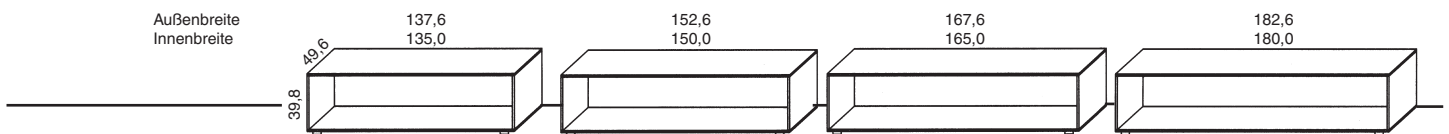

Best.-Nr.	UK2-135L	UK2-150L	UK2-165L	UK2-180L
Lack Seidenmatt				
Best.-Nr.	UK2-135F	UK2-150F	UK2-165F	UK2-180F
Edelfurnier				

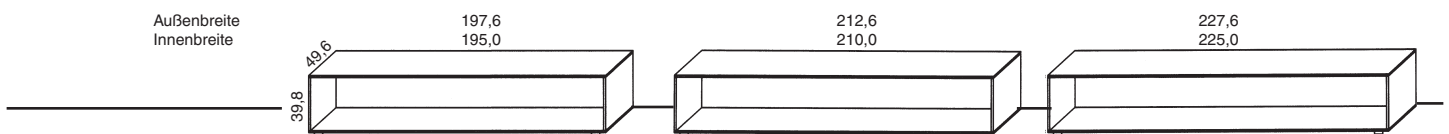

Best.-Nr.	UK2-195L	UK2-210L	UK2-225L
Lack Seidenmatt			
Best.-Nr.	UK2-195F	UK2-210F	UK2-225F
Edelfurnier			

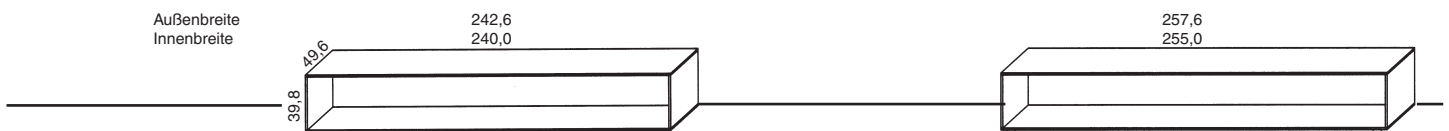

Best.-Nr.	UK2-240L	UK2-255L
Lack Seidenmatt		
Best.-Nr.	UK2-240F	UK2-255F
Edelfurnier		

SYSTEMÜBERSICHT

HIGHBOARDS 7-RASTER UND 8-RASTER Tiefe 41,6 cm, Höhe siehe Abbildung

SEITE 24-27

Korpusumrahmungen auf Gleitern



Korpusumrahmungen auf Fußgestell

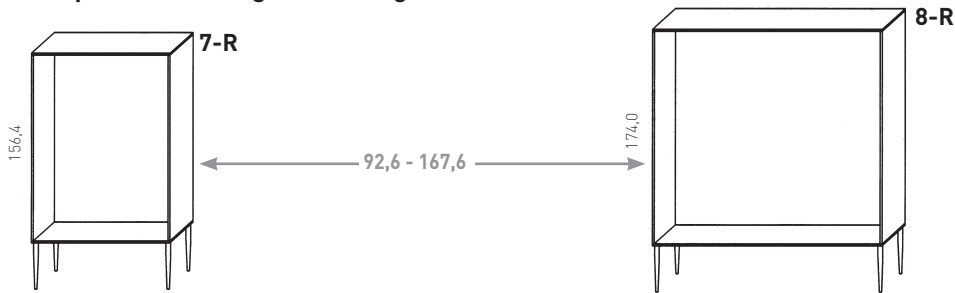

Einschubschränke

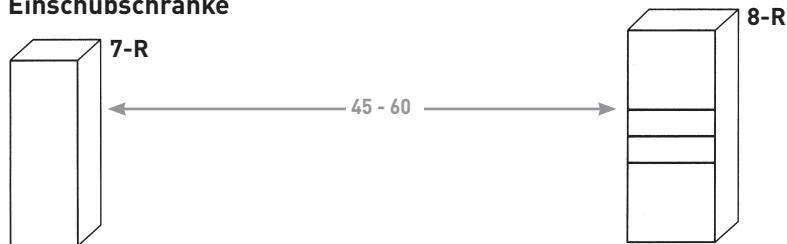

HOCHSCHRÄNKE 12-RASTER Tiefe 41,6 cm, Höhe 213,8 cm

SEITE 28-29

Korpusumrahmungen auf Gleitern

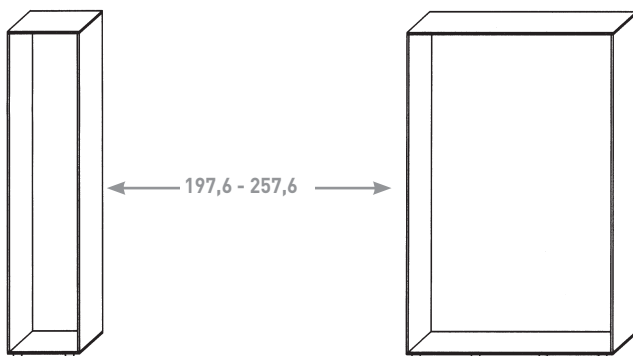

Einschubschränke

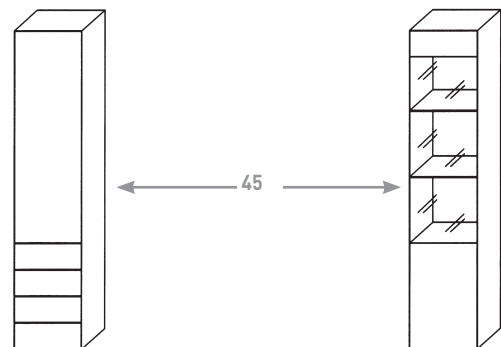

HÄNGESCHRÄNKE, WANDREGALE, WANDBOARDE UND FOTOBOARDE

SEITE 29-30

5-Raster und 7-Raster

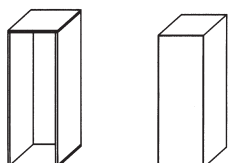

7-Raster und 8-Raster



Korpusumrahmungen und 2-Raster Lowboard-Elemente

Korpusumrahmungen auf Fußgestell 2-Raster

Außenbreite
Innenbreite

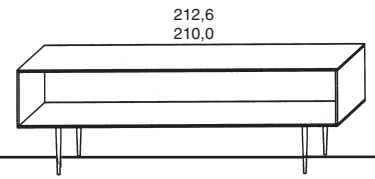
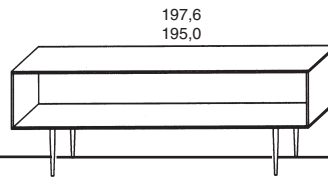
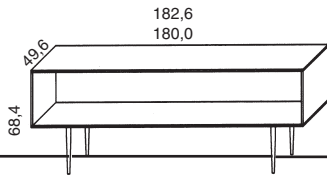

Best.-Nr.	GK2-180L	GK2-195L	GK2-210L
	Lack Seidenmatt		
Best.-Nr.	GK2-180F	GK2-195F	GK2-210F
	Edelfurnier		

Außenbreite
Innenbreite

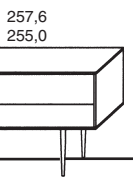
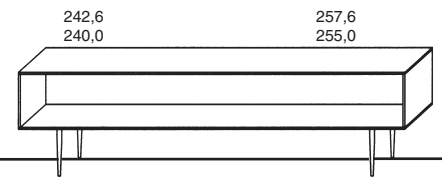
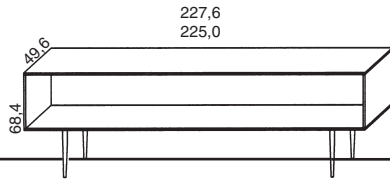

Best.-Nr.	GK2-225L	GK2-240L	GK2-255L
	Lack Seidenmatt		
Best.-Nr.	GK2-225F	GK2-240F	GK2-255F
	Edelfurnier		

TL=Türe links S=Schubkasten K=Klappe

Einschubschränke 2-Raster

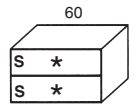
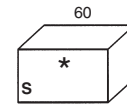
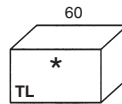
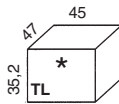

Best.-Nr.	UK2-1LL	UK2-2LL	UK2-3L	UK2-4L
	Lack Seidenmatt			
Best.-Nr.	UK2-1LF	UK2-2LF	UK2-3F	UK2-4F
	Edelfurnier			

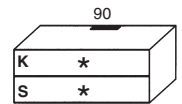
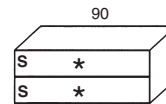
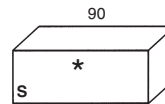
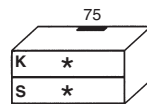
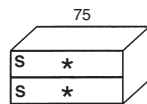
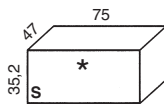

Best.-Nr.	UK2-8L	UK2-9L	UK2-10L	UK2-14L	UK2-15L	UK2-16L
	Lack Seidenmatt					
Best.-Nr.	UK2-8F	UK2-9F	UK2-10F	UK2-14F	UK2-15F	UK2-16F
	Edelfurnier					

Einschubregale 2-Raster

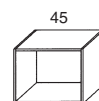
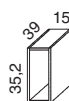

Regaleinsatz
für E2-45

Best.-Nr.	E2-15L	E2-45L	FE2-45L
	Lack Seidenmatt		
Best.-Nr.	E2-15F	E2-45F	FE2-45F
	Edelfurnier		

Korpusumrahmungen für 2-Raster Hängeschränke

Maße in cm direkt am jeweiligen Bild

Planungshinweise:

Hängeschränke bestehen aus einer Korpusumrahmung und den Einschubelementen mit denen frei geplant werden kann. Korpusumrahmungen sind bis max. 257,6 cm am Stück lieferbar, bei breiteren Hängeschränken werden diese sinnvoll oder an Wunschposition gestoßen. Preislich werden die benötigten Umrahmungen addiert. Am Stoß entfallen dann die beiden inneren Seiten. Umrahmung und Einschubelemente sind in jeder Ausführung frei untereinander kombinierbar. Einschubregale können nicht am Anfang oder am Ende einer Kombination positioniert werden.

Korpusumrahmungen 2-Raster

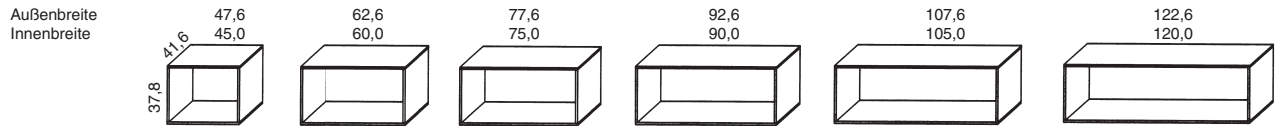

Best.-Nr. H2-45L H2-60L H2-75L H2-90L H2-105L H2-120L

Lack Seidenmatt

Best.-Nr. H2-45F H2-60F H2-75F H2-90F H2-105F H2-120F

Edelfurnier

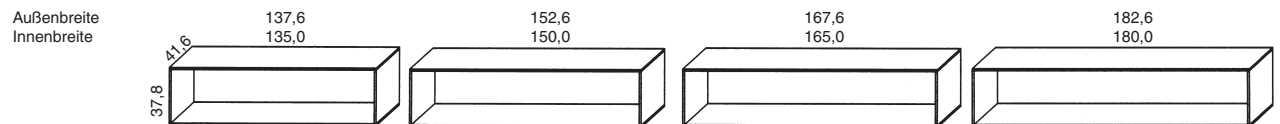

Best.-Nr. H2-135L H2-150L H2-165L H2-180L

Lack Seidenmatt

Best.-Nr. H2-135F H2-150F H2-165F H2-180F

Edelfurnier

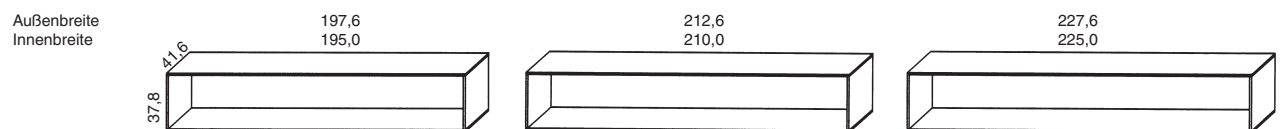

Best.-Nr. H2-195L H2-210L H2-225L

Lack Seidenmatt

Best.-Nr. H2-195F H2-210F H2-225F

Edelfurnier



Best.-Nr. H2-240L H2-255L

Lack Seidenmatt

Best.-Nr. H2-240F H2-255F

Edelfurnier

Hängeschrank-Elemente 2-Raster

Maße in cm direkt am jeweiligen Bild

Aus Platzgründen sind alle Einschubschränke nur mit Linksanschlag dargestellt. Bitte bei Ihrer Bestellung angeben ob Linksanschlag oder Rechtsanschlag gewünscht wird. Die Elemente sind in Furnplan entsprechend angelegt.

Mit * markierte Fronten sind bei Lack Seidenmatt und Edelfurnier gegen Mehrpreis in Metallic oder Lack Hochglanz lieferbar. Siehe Akzentfronten Seite 31.

TL=Türe links S=Schubkasten K=Klappe

Einschubschränke 2-Raster

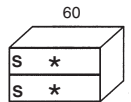
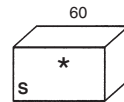
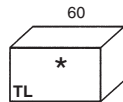
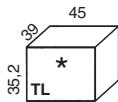

Best.-Nr.	H2-1LL	H2-2LL	H2-3L	H2-4L
Lack Seidenmatt				
Best.-Nr.	H2-1LF	H2-2LF	H2-3F	H2-4F
Edelfurnier				

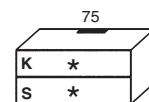
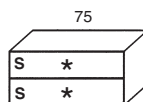
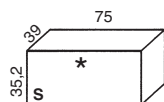

Best.-Nr.	H2-8L	H2-9L	H2-10L
Lack Seidenmatt			
Best.-Nr.	H2-8F	H2-9F	H2-10F
Edelfurnier			

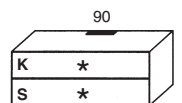
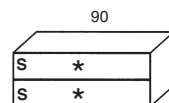
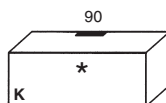
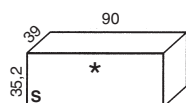

Best.-Nr.	H2-14L	H2-15L	H2-16L	H2-17L
Lack Seidenmatt				
Best.-Nr.	H2-14F	H2-15F	H2-16F	H2-17F
Edelfurnier				

Einschubregale 2-Raster

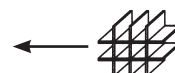

Regaleinsatz für E2-45

Best.-Nr.	E2-15L	E2-45L	FE2-45L
Lack Seidenmatt			
Best.-Nr.	E2-15F	E2-45F	FE2-45F
Edelfurnier			

Korpusumrahmungen für 3-Raster Lowboards

Maße in cm direkt am jeweiligen Bild

Planungshinweise:

Lowboards bestehen aus einer Korpusumrahmung und den Einschubelementen mit denen frei geplant werden kann. Korpusumrahmungen sind bis max. 257,6 cm am Stück lieferbar, bei breiteren Lowboards werden diese sinnvoll oder an Wunschposition gestoßen. Preislich werden die benötigten Umrahmungen addiert. Am Stoß entfallen dann die beiden inneren Seiten. Mit Fußgestell sind Breiten über 257,6 cm konstruktiv nicht möglich. Umrahmung und Einschubelemente sind in jeder Ausführung frei untereinander kombinierbar. Einschubregale können nicht am Anfang oder am Ende einer Kombination positioniert werden.

Korpusumrahmungen auf Gleitern 3-Raster

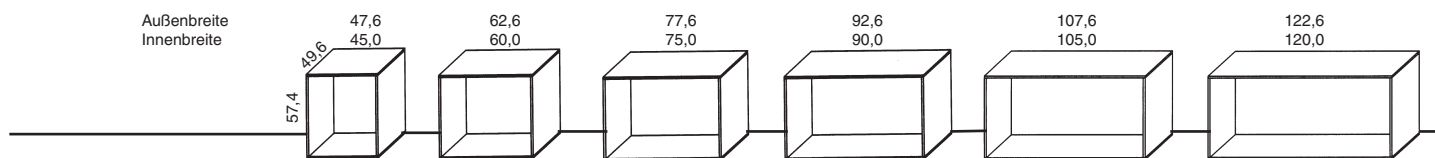

Best.-Nr.	UK3-45L	UK3-60L	UK3-75L	UK3-90L	UK3-105L	UK3-120L
Lack Seidenmatt						
Best.-Nr.	UK3-45F	UK3-60F	UK3-75F	UK3-90F	UK3-105F	UK3-120F
Edelfurnier						

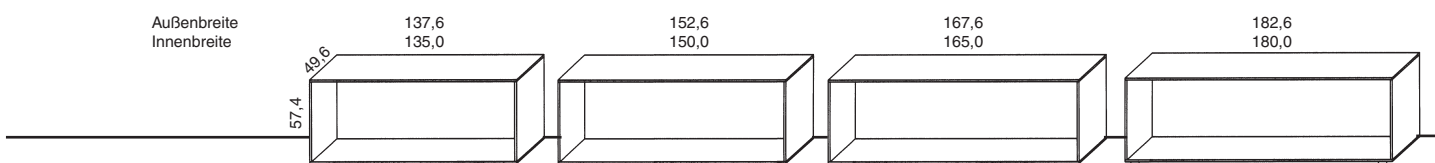

Best.-Nr.	UK3-135L	UK3-150L	UK3-165L	UK3-180L
Lack Seidenmatt				
Best.-Nr.	UK3-135F	UK3-150F	UK3-165F	UK3-180F
Edelfurnier				

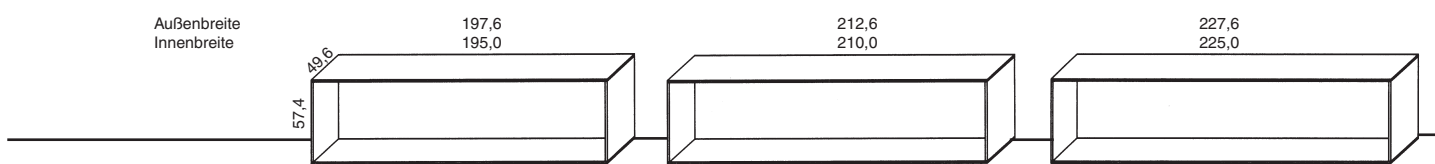

Best.-Nr.	UK3-195L	UK3-210L	UK3-225L
Lack Seidenmatt			
Best.-Nr.	UK3-195F	UK3-210F	UK3-225F
Edelfurnier			

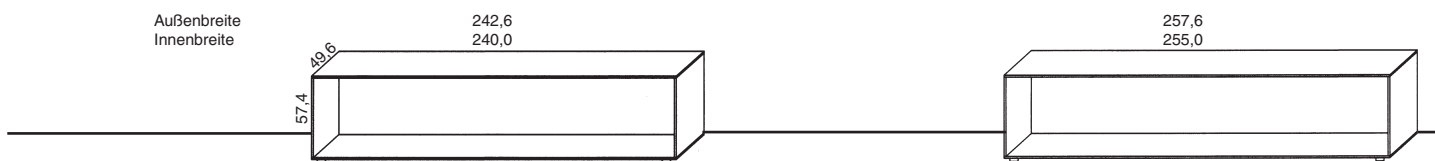

Best.-Nr.	UK3-240L	UK3-255L
Lack Seidenmatt		
Best.-Nr.	UK3-240F	UK3-255F
Edelfurnier		

Korpusumrahmungen und 3-Raster Lowboard-Elemente

Korpusumrahmungen auf Fußgestell 3-Raster

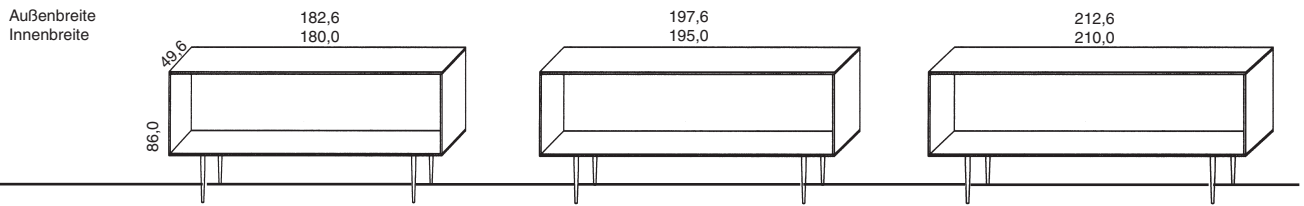

Best.-Nr.	GK3-180L	GK3-195L	GK3-210L
Lack Seidenmatt			
Best.-Nr.	GK3-180F	GK3-195F	GK3-210F
Edelfurnier			



Best.-Nr.	GK3-225L	GK3-240L	GK3-255L
Lack Seidenmatt			
Best.-Nr.	GK3-225F	GK3-240F	GK3-255F
Edelfurnier			

Einschubschränke 3-Raster

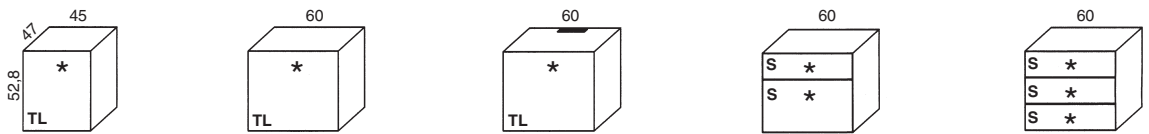

Best.-Nr.	UK3-1LL	UK3-2LL	UK3-3LL	UK3-6L	UK3-8L
Lack Seidenmatt					
Best.-Nr.	UK3-1LF	UK3-2LF	UK3-3LF	UK3-6F	UK3-8F
Edelfurnier					

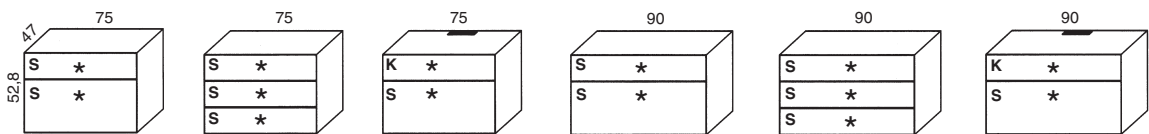

Best.-Nr.	UK3-11L	UK3-13L	UK3-15L	UK3-20L	UK3-22L	UK3-24L
Lack Seidenmatt						
Best.-Nr.	UK3-11F	UK3-13F	UK3-15F	UK3-20F	UK3-22F	UK3-24F
Edelfurnier						

Einschubregale 3-Raster



Best.-Nr.	E3-15L	E3-45L
Lack Seidenmatt		
Best.-Nr.	E3-15F	E3-45F
Edelfurnier		

Korpusumrahmungen für 3-Raster Hängeschränke

Maße in cm direkt am jeweiligen Bild

Planungshinweise:

Hängeschränke bestehen aus einer Korpusumrahmung und den Einschubelementen mit denen frei geplant werden kann. Korpusumrahmungen sind bis max. 257,6 cm am Stück lieferbar, bei breiteren Hängeschränken werden diese sinnvoll oder an Wunschposition gestoßen. Preislich werden die benötigten Umrahmungen addiert. Am Stoß entfallen dann die beiden inneren Seiten. Umrahmung und Einschubelemente sind in jeder Ausführung frei untereinander kombinierbar. Einschubregale können nicht am Anfang oder am Ende einer Kombination positioniert werden.

Korpusumrahmungen 3-Raster

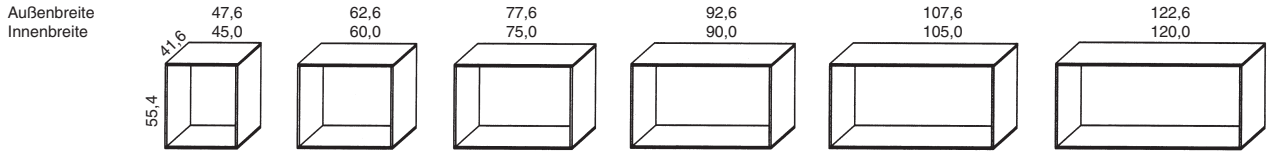

Best.-Nr.	H3-45L	H3-60L	H3-75L	H3-90L	H3-105L	H3-120L
------------------	---------------	---------------	---------------	---------------	----------------	----------------

Lack Seidenmatt

Best.-Nr.	H3-45F	H3-60F	H3-75F	H3-90F	H3-105F	H3-120F
------------------	---------------	---------------	---------------	---------------	----------------	----------------

Edelfurnier

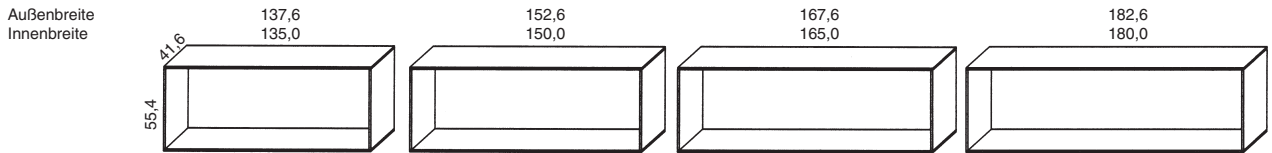

Best.-Nr.	H3-135L	H3-150L	H3-165L	H3-180L
------------------	----------------	----------------	----------------	----------------

Lack Seidenmatt

Best.-Nr.	H3-135F	H3-150F	H3-165F	H3-180F
------------------	----------------	----------------	----------------	----------------

Edelfurnier

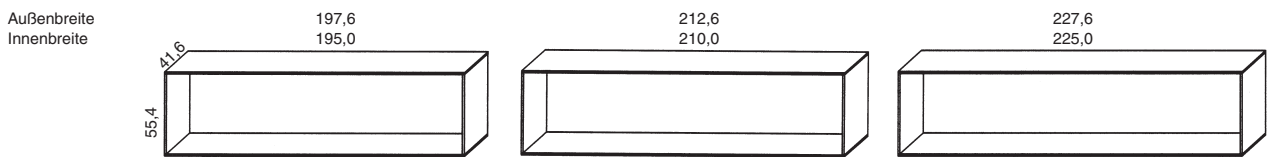

Best.-Nr.	H3-195L	H3-210L	H3-225L
------------------	----------------	----------------	----------------

Lack Seidenmatt

Best.-Nr.	H3-195F	H3-210F	H3-225F
------------------	----------------	----------------	----------------

Edelfurnier



Best.-Nr.	H3-240L	H3-255L
------------------	----------------	----------------

Lack Seidenmatt

Best.-Nr.	H3-240F	H3-255F
------------------	----------------	----------------

Edelfurnier

Hängeschrank-Elemente 3-Raster

Maße in cm direkt am jeweiligen Bild

Aus Platzgründen sind alle Einschubschränke nur mit Linksanschlag dargestellt. Bitte bei Ihrer Bestellung angeben ob Linksanschlag oder Rechtsanschlag gewünscht wird. Die Elemente sind in Furnplan entsprechend angelegt.

Mit ★ markierte Fronten sind bei Lack Seidenmatt und Edelfurnier gegen Mehrpreis in Metallic oder Lack Hochglanz lieferbar. Siehe Akzentfronten Seite 31.

TL=Türe links S=Schubkasten K=Klappe

Einschubschränke 3-Raster

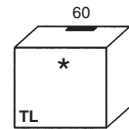
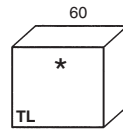
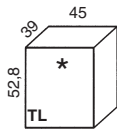

Best.-Nr.	H3-1LL	H3-2LL	H3-3LL
------------------	---------------	---------------	---------------

Lack Seidenmatt

Best.-Nr.	H3-1LF	H3-2LF	H3-3LF
------------------	---------------	---------------	---------------

Edelfurnier

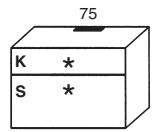
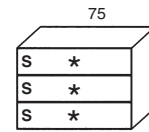
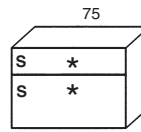
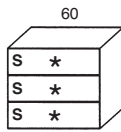
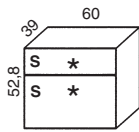

Best.-Nr.	H3-6L	H3-8L	H3-11L	H3-13L	H3-15L
------------------	--------------	--------------	---------------	---------------	---------------

Lack Seidenmatt

Best.-Nr.	H3-6F	H3-8F	H3-11F	H3-13F	H3-15F
------------------	--------------	--------------	---------------	---------------	---------------

Edelfurnier

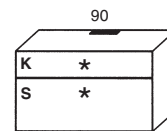
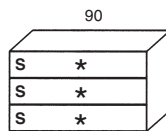
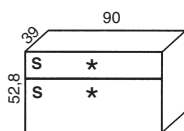

Best.-Nr.	H3-20L	H3-22L	H3-24L
------------------	---------------	---------------	---------------

Lack Seidenmatt

Best.-Nr.	H3-20F	H3-22F	H3-24F
------------------	---------------	---------------	---------------

Edelfurnier

Einschubregale 3-Raster

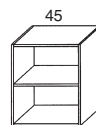
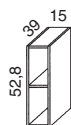

Best.-Nr.	E3-15L	E3-45L
------------------	---------------	---------------

Lack Seidenmatt

Best.-Nr.	E3-15F	E3-45F
------------------	---------------	---------------

Edelfurnier

Korpusumrahmungen für 4-Raster Sideboards

Maße in cm direkt am jeweiligen Bild

Korpusumrahmungen auf Gleitern 4-Raster

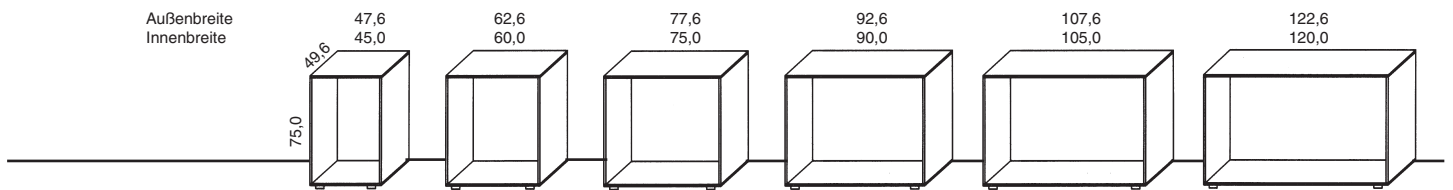

Best.-Nr.	UK4-45L	UK4-60L	UK4-75L	UK4-90L	UK4-105L	UK4-120L
------------------	----------------	----------------	----------------	----------------	-----------------	-----------------

Lack Seidenmatt

Best.-Nr.	UK4-45F	UK4-60F	UK4-75F	UK4-90F	UK4-105F	UK4-120F
------------------	----------------	----------------	----------------	----------------	-----------------	-----------------

Edelfurnier

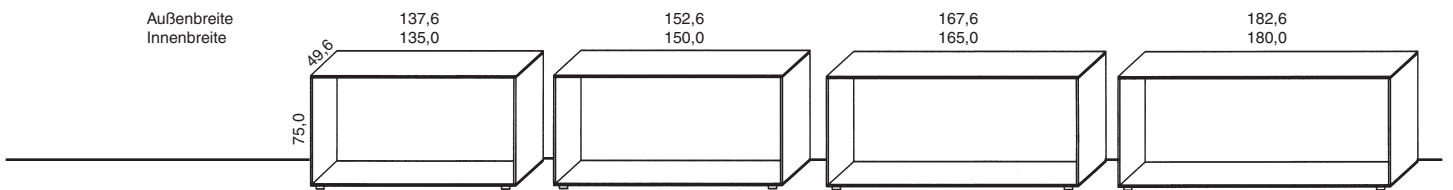

Best.-Nr.	UK4-135L	UK4-150L	UK4-165L	UK4-180L
------------------	-----------------	-----------------	-----------------	-----------------

Lack Seidenmatt

Best.-Nr.	UK4-135F	UK4-150F	UK4-165F	UK4-180F
------------------	-----------------	-----------------	-----------------	-----------------

Edelfurnier

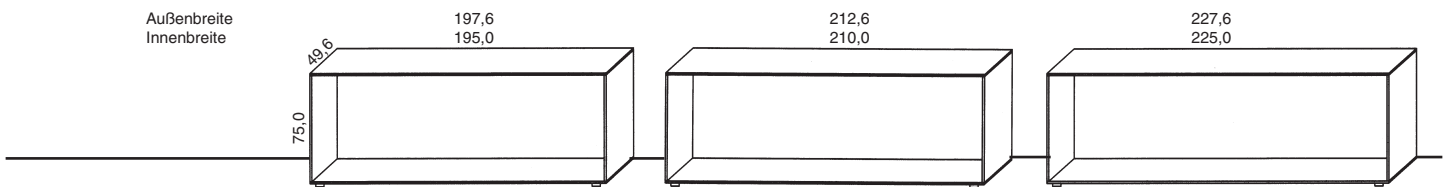

Best.-Nr.	UK4-195L	UK4-210L	UK4-225L
------------------	-----------------	-----------------	-----------------

Lack Seidenmatt

Best.-Nr.	UK4-195F	UK4-210F	UK4-225F
------------------	-----------------	-----------------	-----------------

Edelfurnier

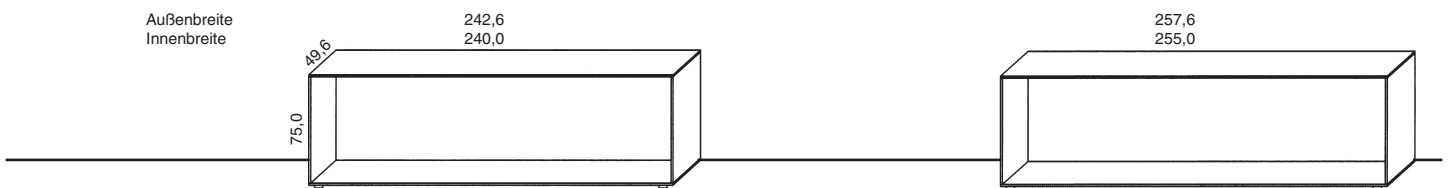

Best.-Nr.	UK4-240L	UK4-255L
------------------	-----------------	-----------------

Lack Seidenmatt

Best.-Nr.	UK4-240F	UK4-255F
------------------	-----------------	-----------------

Edelfurnier

Sideboard-Elemente 4-Raster

Maße in cm direkt am jeweiligen Bild

Planungshinweise:

Sideboards bestehen aus einer Korpusumrahmung und den Einschubelementen mit denen frei geplant werden kann. Korpusumrahmungen sind bis max. 257,6 cm am Stück lieferbar, bei breiteren Sideboards werden diese sinnvoll oder an Wunschposition gestoßen. Preislich werden die benötigten Umrahmungen addiert. Am Stoß entfallen dann die beiden inneren Seiten. Umrahmung und Einschubelemente sind in jeder Ausführung frei untereinander kombinierbar. Einschubregale können nicht am Anfang oder am Ende einer Kombination positioniert werden.

Aus Platzgründen sind alle Einschubschränke nur mit Linksanschlag dargestellt. Bitte bei Ihrer Bestellung angeben ob Linksanschlag oder Rechtsanschlag gewünscht wird. Die Elemente sind in Furnplan entsprechend angelegt.

Mit ★ markierte Fronten sind bei Lack Seidenmatt und Edelfurnier gegen Mehrpreis in Metallic oder Lack Hochglanz lieferbar. Siehe Akzentfronten Seite 31.

TL=Türe links S=Schubkasten K=Klappe

Einschubschränke 4-Raster

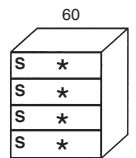
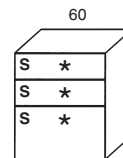
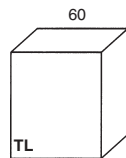
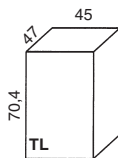

Best.-Nr.	UK4-1LL	UK4-2LL	UK4-6L	UK4-8L
Lack Seidenmatt				
Best.-Nr.	UK4-1LF	UK4-2LF	UK4-6F	UK4-8F
Edelfurnier				

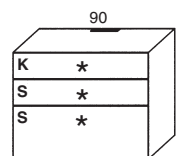
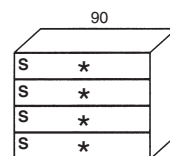
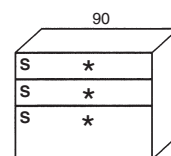
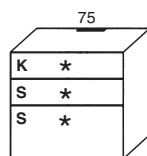
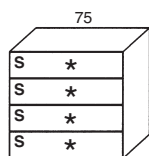
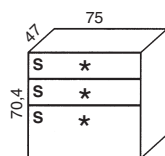

Best.-Nr.	UK4-11L	UK4-13L	UK4-16L	UK4-20L	UK4-22L	UK4-25L
Lack Seidenmatt						
Best.-Nr.	UK4-11F	UK4-13F	UK4-16F	UK4-20F	UK4-22F	UK4-25F
Edelfurnier						

Einschubregale 4-Raster

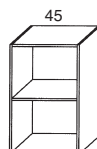
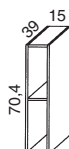

Best.-Nr.	E4-15L	E4-45L
Lack Seidenmatt		
Best.-Nr.	E4-15F	E4-45F
Edelfurnier		

Korpusumrahmungen für 5-Raster Sideboards

Maße in cm direkt am jeweiligen Bild

Korpusumrahmungen auf Gleitern 5-Raster

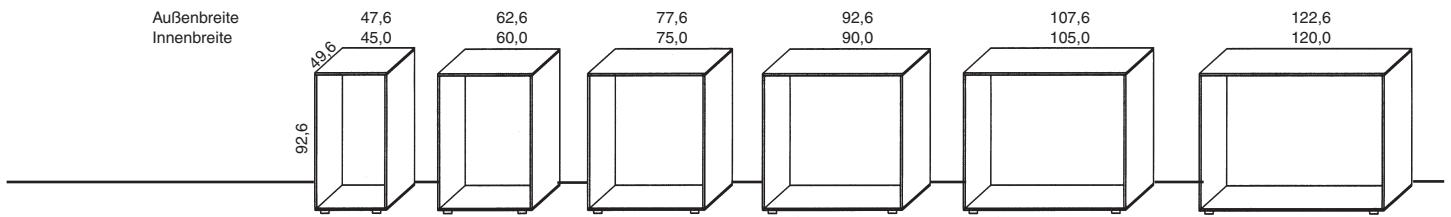

Best.-Nr.	UK5-45L	UK5-60L	UK5-75L	UK5-90L	UK5-105L	UK5-120L
------------------	----------------	----------------	----------------	----------------	-----------------	-----------------

Lack Seidenmatt

Best.-Nr.	UK5-45F	UK5-60F	UK5-75F	UK5-90F	UK5-105F	UK5-120F
------------------	----------------	----------------	----------------	----------------	-----------------	-----------------

Edelfurnier

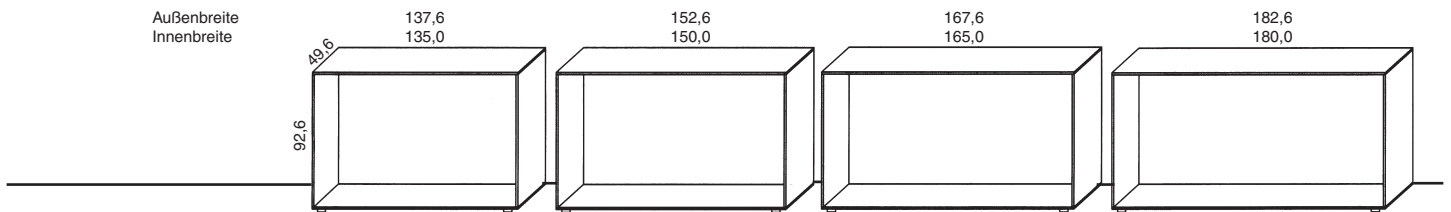

Best.-Nr.	UK5-135L	UK5-150L	UK5-165L	UK5-180L
------------------	-----------------	-----------------	-----------------	-----------------

Lack Seidenmatt

Best.-Nr.	UK5-135F	UK5-150F	UK5-165F	UK5-180F
------------------	-----------------	-----------------	-----------------	-----------------

Edelfurnier

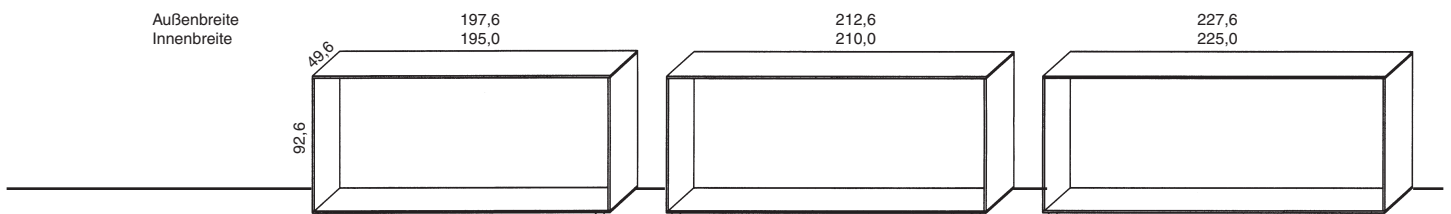

Best.-Nr.	UK5-195L	UK5-210L	UK5-225L
------------------	-----------------	-----------------	-----------------

Lack Seidenmatt

Best.-Nr.	UK5-195F	UK5-210F	UK5-225F
------------------	-----------------	-----------------	-----------------

Edelfurnier

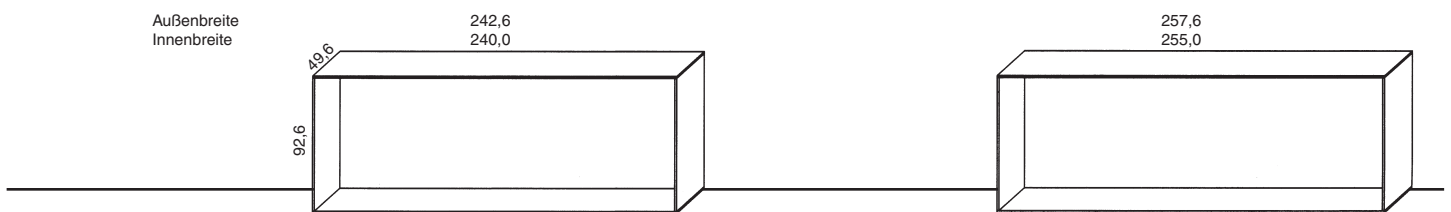

Best.-Nr.	UK5-240L	UK5-255L
------------------	-----------------	-----------------

Lack Seidenmatt

Best.-Nr.	UK5-240F	UK5-255F
------------------	-----------------	-----------------

Edelfurnier

Sideboard-Elemente 5-Raster

Planungshinweise:

Wie bei 4-Raster Sideboards Seite 17.

Aus Platzgründen sind alle Einschubschränke nur mit Linksanschlag dargestellt. Bitte bei Ihrer Bestellung angeben ob Linksanschlag oder Rechtsanschlag gewünscht wird. Die Elemente sind in Furnplan entsprechend angelegt.

Mit ★ markierte Fronten sind bei Lack Seidenmatt und Edelfurnier gegen Mehrpreis in Metallic oder Lack Hochglanz lieferbar. Siehe Akzentfronten Seite 31.

TL=Türe links S=Schubkasten K=Klappe

Einschubschränke 5-Raster

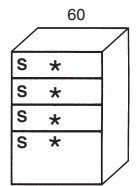
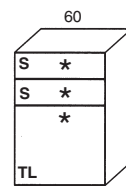
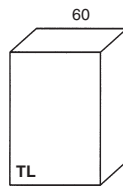
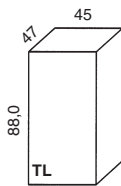

Best.-Nr. UK5-1LL UK5-2LL UK5-5LL UK5-6L

Lack Seidenmatt

Best.-Nr. UK5-1LF UK5-2LF UK5-5LF UK5-6F

Edelfurnier

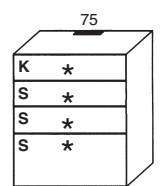
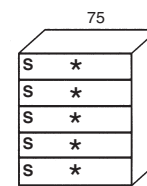
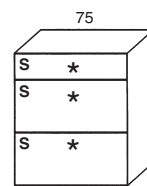
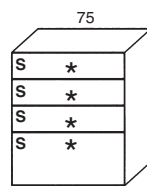
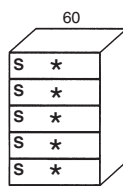
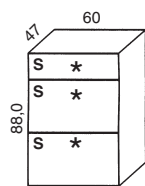

Best.-Nr. UK5-7L UK5-8L UK5-11L UK5-12L UK5-13L UK5-15L

Lack Seidenmatt

Best.-Nr. UK5-7F UK5-8F UK5-11F UK5-12F UK5-13F UK5-15F

Edelfurnier

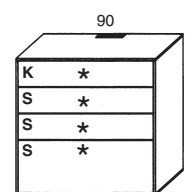
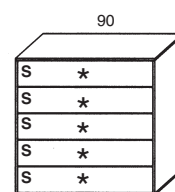
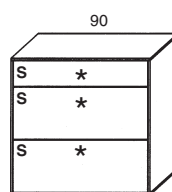
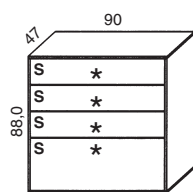

Best.-Nr. UK5-20L UK5-21L UK5-22L UK5-25L

Lack Seidenmatt

Best.-Nr. UK5-20F UK5-21F UK5-22F UK5-25F

Edelfurnier

Einschubregale 5-Raster

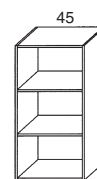
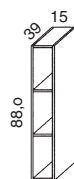

Best.-Nr. E5-15L E5-45L

Lack Seidenmatt

Best.-Nr. E5-15F E5-45F

Edelfurnier

Korpusumrahmungen für 7-Raster Highboards

Planungshinweise:

Highboards bestehen aus einer Korpusumrahmung und den Einschubelementen mit denen frei geplant werden kann. Korpusumrahmungen sind bis max. 197,6 cm am Stück lieferbar, bei breiteren Highboards werden diese sinnvoll oder an Wunschposition gestoßen. Preislich werden die benötigten Umrahmungen addiert. Am Stoß entfallen dann die beiden inneren Seiten. Mit Fußgestell sind Breiten über 167,6 cm konstruktiv nicht möglich. Umrahmung und Einschubelemente sind in jeder Ausführung frei untereinander kombinierbar. Einschubregale können nicht am Anfang oder am Ende einer Kombination positioniert werden.

Korpusumrahmungen auf Gleitern 7-Raster

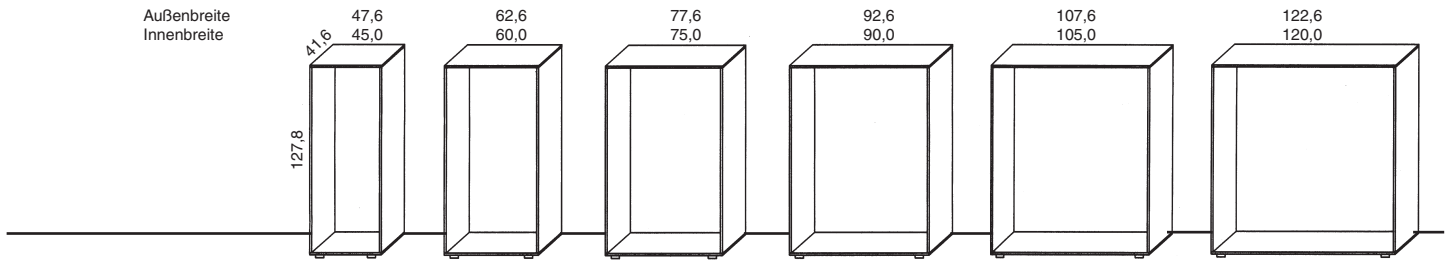

Best.-Nr.	U7-45L	U7-60L	U7-75L	U7-90L	U7-105L	U7-120L
Lack Seidenmatt						
Best.-Nr.	U7-45F	U7-60F	U7-75F	U7-90F	U7-105F	U7-120F
Edelfurnier						

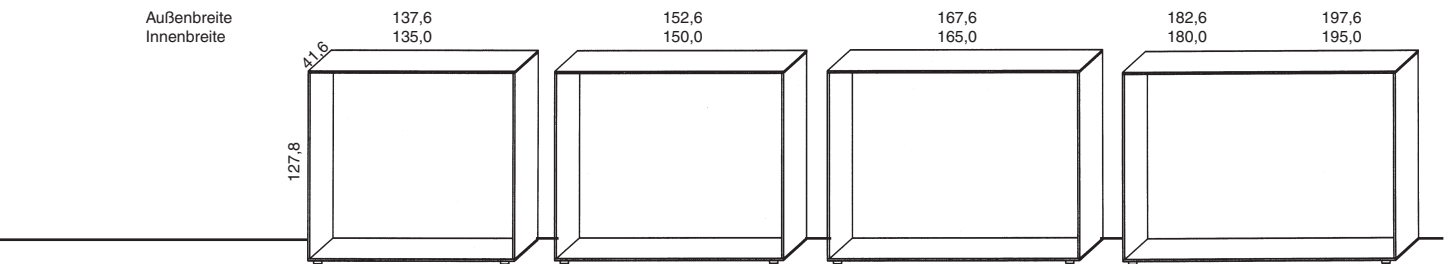

Best.-Nr.	U7-135L	U7-150L	U7-165L	U7-180L	U7-195L
Lack Seidenmatt					
Best.-Nr.	U7-135F	U7-150F	U7-165F	U7-180F	U7-195F
Edelfurnier					

Korpusumrahmungen auf Fußgestell 7-Raster

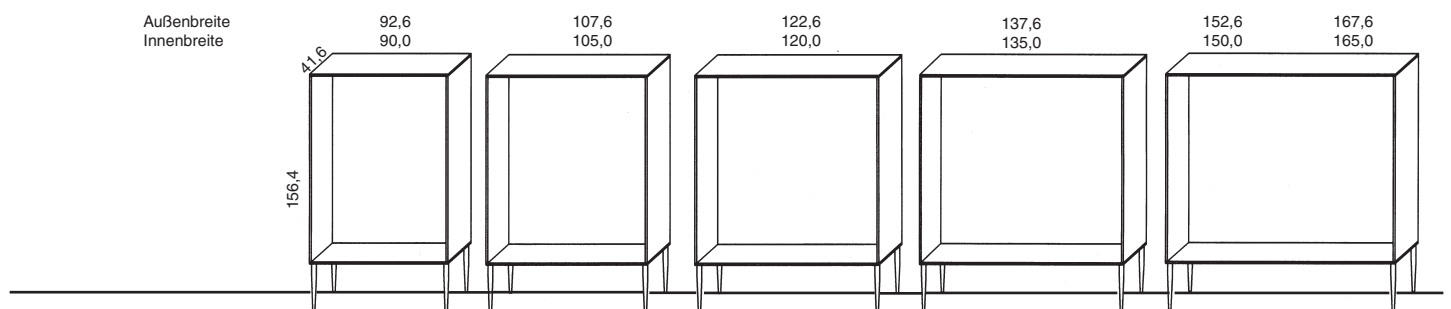

Best.-Nr.	G7-90L	G7-105L	G7-120L	G7-135L	G7-150L	G7-165L
Lack Seidenmatt						
Best.-Nr.	G7-90F	G7-105F	G7-120F	G7-135F	G7-150F	G7-165F
Edelfurnier						

Highboard-Elemente 7-Raster

Maße in cm direkt am jeweiligen Bild

Aus Platzgründen sind alle Einschubschränke nur mit Linksanschlag dargestellt. Bitte bei Ihrer Bestellung angeben ob Linksanschlag oder Rechtsanschlag gewünscht wird. Die Elemente sind in Furnplan entsprechend angelegt.

Mit ★ markierte Fronten sind bei Lack Seidenmatt und Edelfurnier gegen Mehrpreis in Metallic oder Lack Hochglanz lieferbar. Siehe Akzentfronten Seite 31.

TL=Türe links S=Schubkasten K=Klappe

Einschubschränke 7-Raster

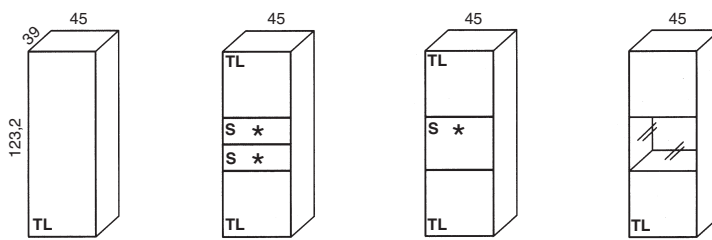

Bitte angeben, ob die Nische in Lack oder Furnier gewünscht wird!

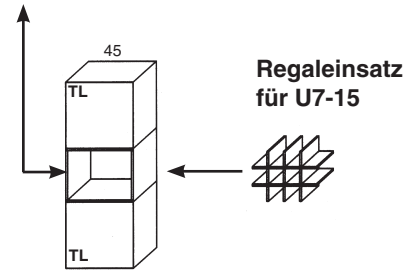

Best.-Nr.	U7-11LL	U7-12LL	U7-13LL	U7-14LL	U7-15LL	FE2-45L
Lack Seidenmatt						
Best.-Nr.	U7-11LF	U7-12LF	U7-13LF	U7-14LF	U7-15LF	FE2-45F
Edelfurnier						

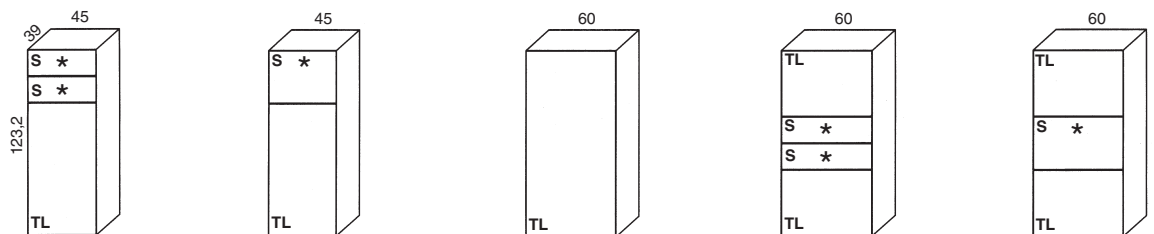

Best.-Nr.	U7-16LL	U7-17LL	U7-31LL	U7-32LL	U7-33LL
Lack Seidenmatt					
Best.-Nr.	U7-16LF	U7-17LF	U7-31LF	U7-32LF	U7-33LF
Edelfurnier					

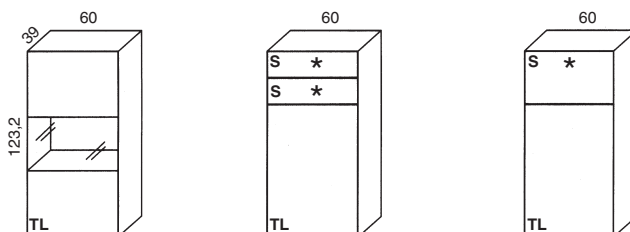

Einschubregal 7-Raster



Best.-Nr.	U7-34LL	U7-35LL	U7-36LL	E7-15L
Lack Seidenmatt				
Best.-Nr.	U7-34LF	U7-35LF	U7-36LF	E7-15F
Edelfurnier				

Korpusumrahmungen für 8-Raster Highboards

Maße in cm direkt am jeweiligen Bild

Planungshinweise:

Wie bei 7-Raster Highboards auf Seite 22.

Korpusumrahmungen auf Gleitern 8-Raster

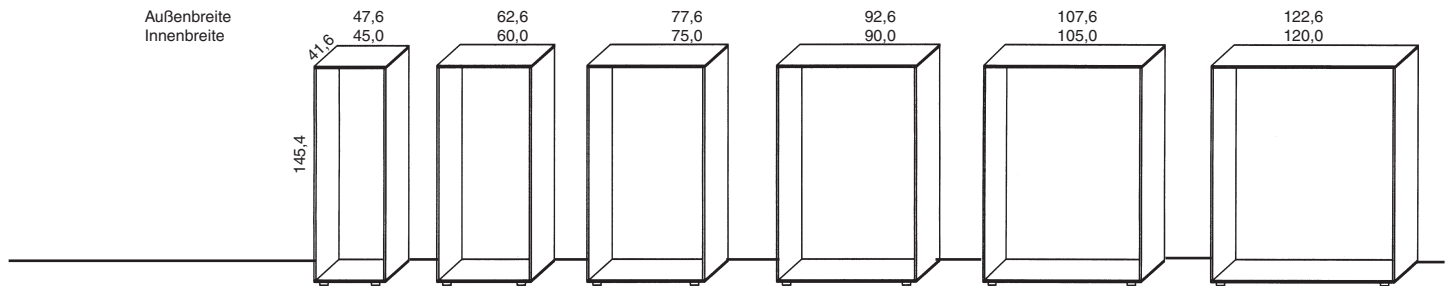

Best.-Nr.	U8-45L	U8-60L	U8-75L	U8-90L	U8-105L	U8-120L
------------------	---------------	---------------	---------------	---------------	----------------	----------------

Lack Seidenmatt

Best.-Nr.	U8-45F	U8-60F	U8-75F	U8-90F	U8-105F	U8-120F
------------------	---------------	---------------	---------------	---------------	----------------	----------------

Edelfurnier

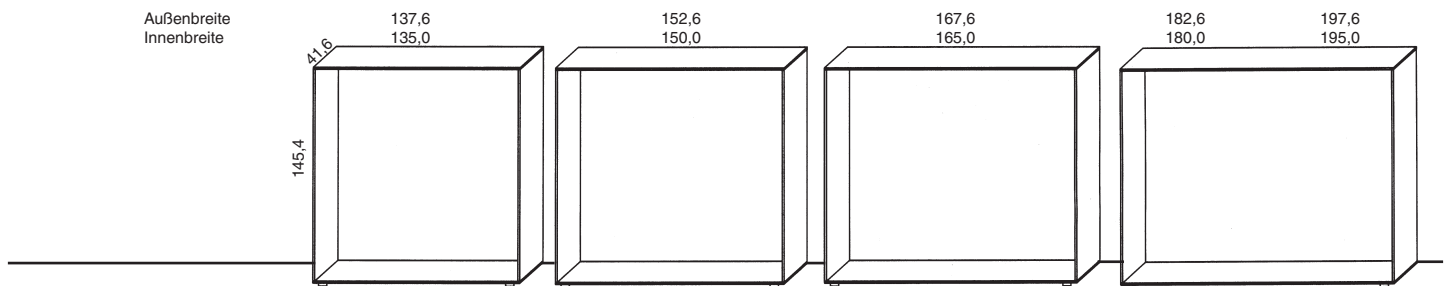

Best.-Nr.	U8-135L	U8-150L	U8-165L	U8-180L	U8-195L
------------------	----------------	----------------	----------------	----------------	----------------

Lack Seidenmatt

Best.-Nr.	U8-135F	U8-150F	U8-165F	U8-180F	U8-195F
------------------	----------------	----------------	----------------	----------------	----------------

Edelfurnier

Korpusumrahmungen auf Fußgestell 8-Raster

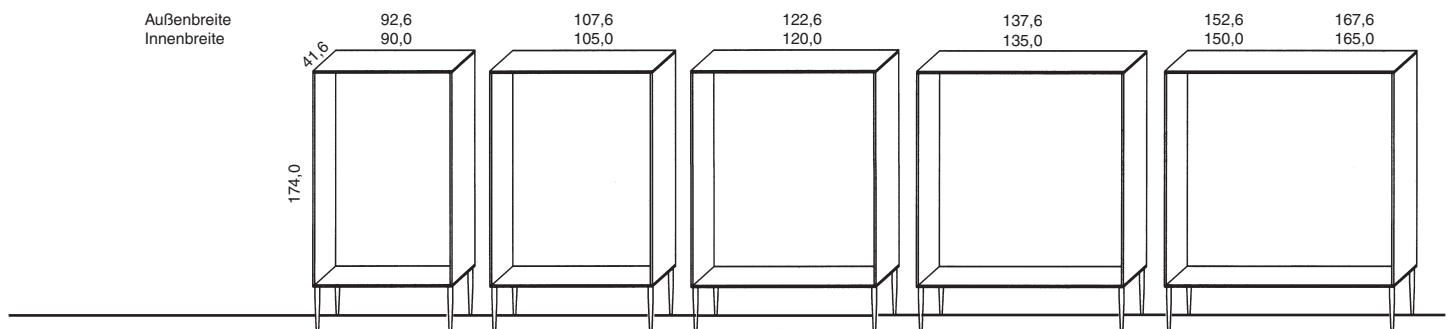

Best.-Nr.	G8-90L	G8-105L	G8-120L	G8-135L	G8-150L	G8-165L
------------------	---------------	----------------	----------------	----------------	----------------	----------------

Lack Seidenmatt

Best.-Nr.	G8-90F	G8-105F	G8-120F	G8-135F	G8-150F	G8-165F
------------------	---------------	----------------	----------------	----------------	----------------	----------------

Edelfurnier

Highboard-Elemente 8-Raster

Aus Platzgründen sind alle Einschubschränke nur mit Linksanschlag dargestellt. Bitte bei Ihrer Bestellung angeben ob Linksanschlag oder Rechtsanschlag gewünscht wird. Die Elemente sind in Furnplan entsprechend angelegt.

Mit * markierte Fronten sind bei Lack Seidenmatt und Edelfurnier gegen Mehrpreis in Metallic oder Lack Hochglanz lieferbar. Siehe Akzentfronten Seite 31.

TL=Türe links S=Schubkasten K=Klappe

Einschubschränke 8-Raster

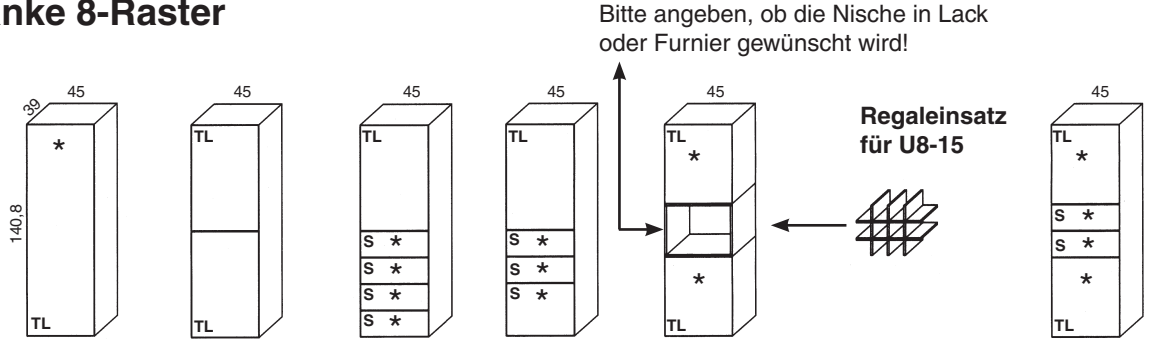

Best.-Nr.	U8-11LL	U8-12LL	U8-13LL	U8-14LL	U8-15LL	FE2-45L	U8-16LL
Lack Seidenmatt							
Best.-Nr.	U8-11LF	U8-12LF	U8-13LF	U8-14LF	U8-15LF	FE2-45F	U8-16LF
Edelfurnier							

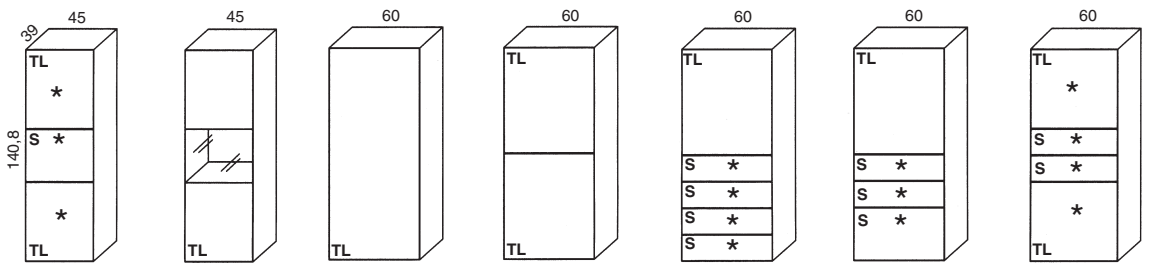

Best.-Nr.	U8-17LL	U8-18LL	U8-31LL	U8-32LL	U8-33LL	U8-34LL	U8-35LL
Lack Seidenmatt							
Best.-Nr.	U8-17LF	U8-18LF	U8-31LF	U8-32LF	U8-33LF	U8-34LF	U8-35LF
Edelfurnier							

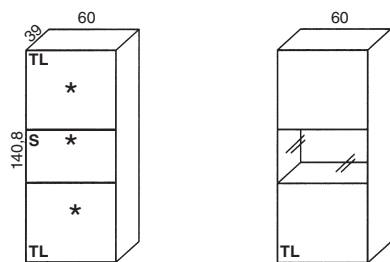

Einschubregal 8-Raster

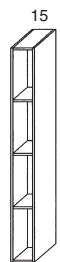

Best.-Nr.	U8-36LL	U8-37LL	E8-15L
Lack Seidenmatt			
Best.-Nr.	U8-36LF	U8-37LF	E8-15F
Edelfurnier			

Korpusumrahmungen und Hochschränke 12-Raster

Maße in cm direkt am jeweiligen Bild

Planungshinweise:

Hochschränke bestehen aus einer Korpusumrahmung und den Einschubelementen mit denen frei geplant werden kann. Korpusumrahmungen sind bis max. 137,6 cm am Stück lieferbar. Umrahmung und Einschubelemente sind in jeder Ausführung frei untereinander kombinierbar.

Korpusumrahmungen auf Gleitern 12-Raster

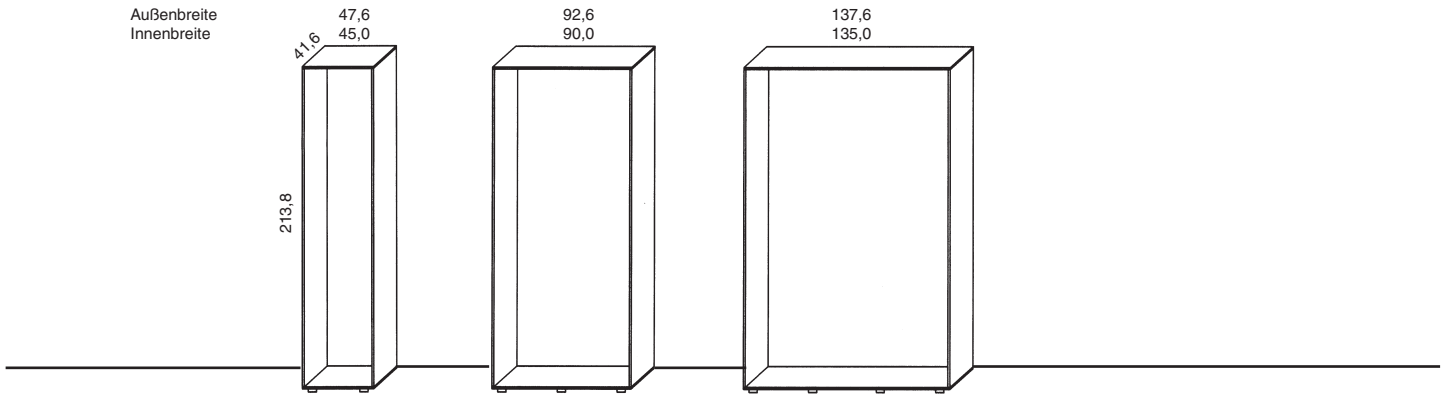

Best.-Nr.	U12-45L	U12-90L	U12-135L
Lack Seidenmatt			
Best.-Nr.	U12-45F	U12-90F	U12-135F
Edelfurnier			

Aus Platzgründen sind alle Einschubschränke nur mit Linksanschlag dargestellt. Bitte bei Ihrer Bestellung angeben ob Linksanschlag oder Rechtsanschlag gewünscht wird. Die Elemente sind in Furnplan entsprechend angelegt.

Mit * markierte Fronten sind bei Lack Seidenmatt und Edelfurnier gegen Mehrpreis in Metallic oder Lack Hochglanz lieferbar. Siehe Akzentfronten Seite 31.

TL=Türe links S=Schubkasten K=Klappe

Einschubschränke 12-Raster

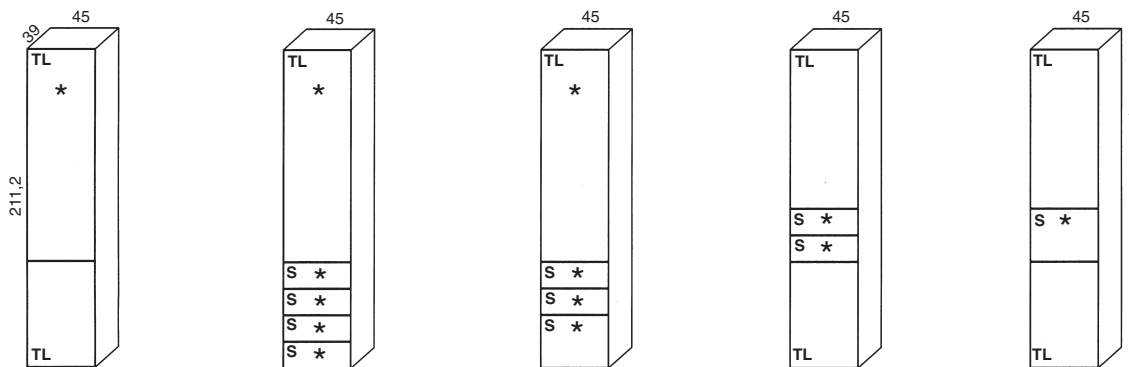

Best.-Nr.	U12-12LL	U12-13LL	U12-14LL	U12-15LL	U12-16LL
Lack Seidenmatt					
Best.-Nr.	U12-12LF	U12-13LF	U12-14LF	U12-15LF	U12-16LF
Edelfurnier					

Hochschrank-Elemente 12-Raster

Maße in cm direkt am jeweiligen Bild

Einschubelemente 12-Raster

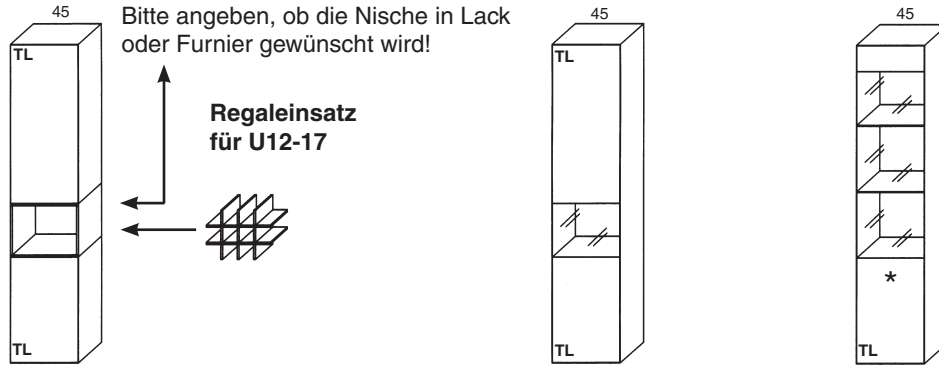

Best.-Nr.	U12-17LL	FE2-45L	U12-18LL	U12-19LL
	Lack Seidenmatt			
Best.-Nr.	U12-17LF	FE2-45F	U12-18LF	U12-19LF
	Edelfurnier			

Korpusumrahmungen und Hängeschrank-Elemente 5- und 7-Raster

Korpusumrahmung 5-Raster

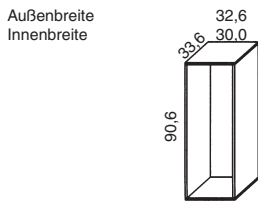

Hängeschrank 5-Raster

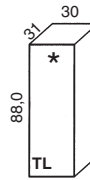

Best.-Nr.	H5-30L	H5-1LL
	Lack Seidenmatt	
Best.-Nr.	H5-30F	H5-1LF
	Edelfurnier	

Korpusumrahmung 7-Raster

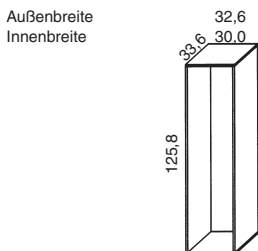

Hängeschrank 7-Raster

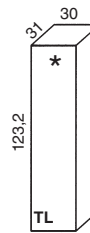

Best.-Nr.	H7-30L	H7-1LL
	Lack Seidenmatt	
Best.-Nr.	H7-30F	H7-1LF
	Edelfurnier	

Wandregale, Wandboarde und Fotoboarde

Maße in cm direkt am jeweiligen Bild

Wandregale: 25 cm tief, universell, frei an der Wand zu befestigen.

Belastbarkeit 10 kg bzw. 15 kg bei Festmauerwerk und Montage laut Herstellervorgabe

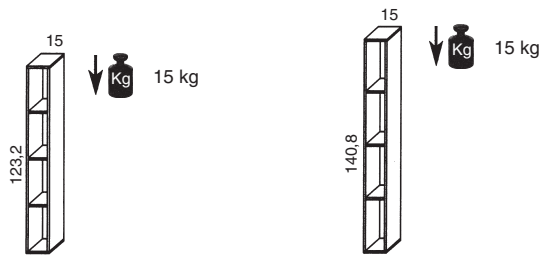

Best.-Nr.	HS7-15L	HS8-15L
------------------	----------------	----------------

Lack Seidenmatt

Best.-Nr.	HS7-15F	HS8-15F
------------------	----------------	----------------

Edelfurnier

Wandboarde: 20 cm tief, 1,3 cm stark, universell, frei an der Wand zu befestigen.

 Belastbar mit 3 kg/Laufmeter bei Festmauerwerk und Montage laut Herstellervorgabe



Best.-Nr.	W-60L	W-90L	W-120L	W-180L
------------------	--------------	--------------	---------------	---------------

Lack Seidenmatt

Best.-Nr.	W-60F	W-90F	W-120F	W-180F
------------------	--------------	--------------	---------------	---------------

Edelfurnier

Fotoboarde: 9,7 cm tief, 1,3 cm stark, universell, frei an der Wand zu befestigen.

 Belastbar mit 3 kg/Laufmeter bei Festmauerwerk und Montage laut Herstellervorgabe



Best.-Nr.	FB-60L	FB-90L	FB-120L	FB-180L
------------------	---------------	---------------	----------------	----------------

Lack Seidenmatt

Best.-Nr.	FB-60F	FB-90F	FB-120F	FB-180F
------------------	---------------	---------------	----------------	----------------

Edelfurnier

Mehrpreise für Akzentfronten in Metallic und Hochglanz

Maße in cm direkt am jeweiligen Bild

Schubkastenvorderstücke 1-Raster für 39 cm tiefe Elemente



Best.-Nr.	S1-45M	S1-60M	S1-75M	S1-90M
	Metallic Gold/Silver			
Best.-Nr.	S1-45H	S1-60H	S1-75H	S1-90H
	Lack Hochglanz			

Schubkastenvorderstücke 1-Raster für 47 cm tiefe Elemente

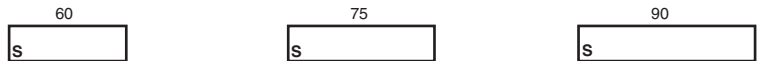

Best.-Nr.	SK1-60M	SK1-75M	SK1-90M
	Metallic Gold/Silver		
Best.-Nr.	SK1-60H	SK1-75H	SK1-90H
	Lack Hochglanz		

Schubkastenvorderstücke 2-Raster für 39 cm und 47 cm tiefe Elemente



Best.-Nr.	S2-45M	S2-60M	SK2-60M	SK2-75M	SK2-90M
	Metallic Gold/Silver				
Best.-Nr.	S2-45H	S2-60H	SK2-60H	SK2-75H	SK2-90H
	Lack Hochglanz				

Klappen 1-Raster

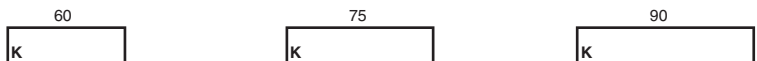

Best.-Nr.	K1-60M	K1-75M	K1-90M
	Metallic Gold/Silver		
Best.-Nr.	K1-60H	K1-75H	K1-90H
	Lack Hochglanz		

Türen 2-Raster - 12-Raster

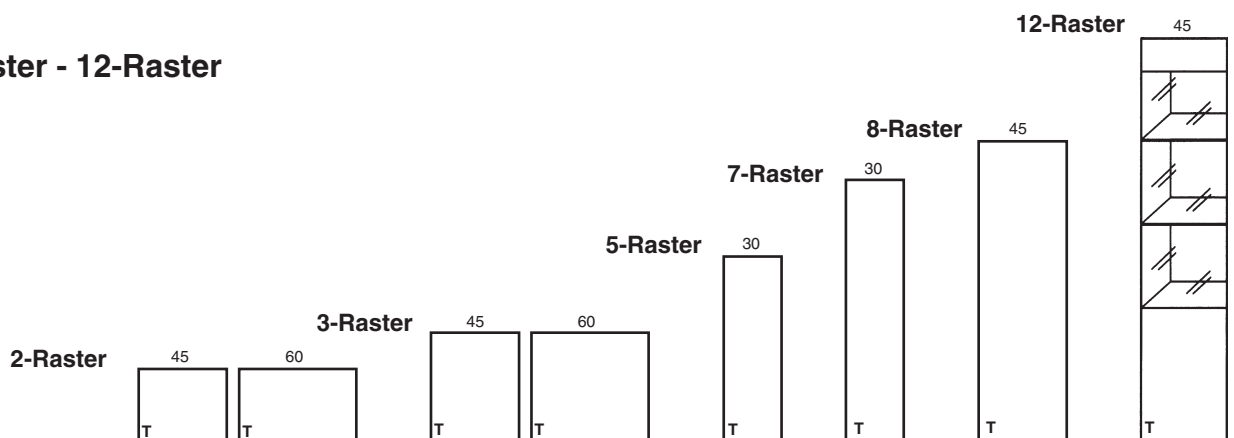

Best.-Nr.	T2-45M	T2-60M	T3-45M	T3-60M	T5-30M	T7-30M	T8-45M	GT12-45M
	Metallic Gold/Silver							
Best.-Nr.	T2-45H	T2-60H	T3-45H	T3-60H	T5-30H	T7-30H	T8-45H	GT12-45H
	Lack Hochglanz							

Zusätzliche Vitrinenrückwände

Maße in cm direkt am jeweiligen Bild

Planungshinweis:

Zusätzliche Vitrinenrückwände sind nur dann erforderlich wenn die gewünschte Ausführung von der Korpusausführung abweicht.

Für hohe Vitrinen mit
kleinem Glasausschnitt

Für Highboards
45 cm breit



Für Highboards
60 cm breit



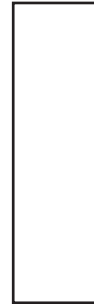

Für hohe Vitrinen mit
großem Glasausschnitt



Best.-Nr.	RW2-45L	RW2-60L	RW8-45L
Lack Seidenmatt			
Best.-Nr.	RW2-45F	RW2-60F	RW8-45F
Edelfurnier			
Best.-Nr.	RW2-45M	RW2-60M	RW8-45M
Metallic Gold/Silver			

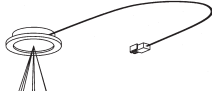
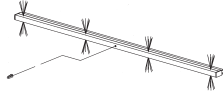
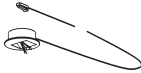

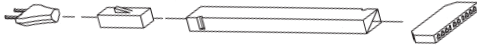
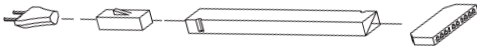
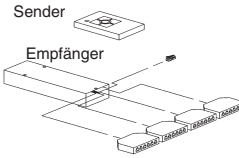
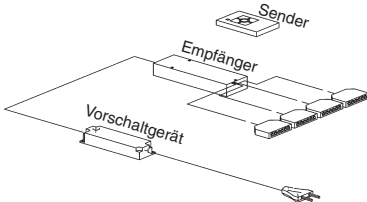
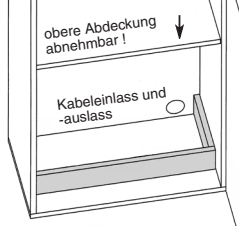

Zubehör

Artikel	Best.-Nr.		Beschreibung
Beleuchtungen			
LED-Einbaustrahler	LST2		 <p>Für Vitrinen. 12 Volt/2,6 Watt, versteckte Kabelführung, Länge 4 Meter. Nur mit LED-Vorschaltgerät möglich.</p>
LED-Glaskantenbeleuchtung Für 45 cm breite Vitrinen	LG45		 <p>Stromzuleitung erfolgt über ein Kabel durch die Rückwand! Nur in Verbindung mit LED-Vorschaltgerät möglich. 12 Volt/3 Watt, Kabellänge 4 Meter.</p>
LED-Strahler für 2-Raster Einschubregale	LST4		 <p>Nur in Verbindung mit LED-Vorschaltgerät möglich. 12 Volt/1,4 Watt, Kabellänge 4 Meter.</p>
			 <p>Diese Produkte enthalten Lichtquellen der Energieeffizienzklasse <F> auf einer Skala von A (höchste Effizienz) bis G (geringste Effizienz). Die Lichtquellen in den LED-Beleuchtungen sind nicht tauschbar.</p>
LED-Beleuchtung für Wandboarde, Fotoboarde und unter Hängeschränke			
Für 60 cm Breite	LN45		1 LED-Band, Kabellänge ca. 4 Meter. Vorschaltgerät erforderlich. 12 Volt/1,9 Watt.
Für 60 cm Breite	LN60		1 LED-Band, Kabellänge ca. 4 Meter. Vorschaltgerät erforderlich. 12 Volt/2,6 Watt.
Für 75 cm Breite	LN75		1 LED-Band, Kabellänge ca. 4 Meter. Vorschaltgerät erforderlich. 12 Volt/3,4 Watt.
Für 90 cm Breite	LN90		1 LED-Band, Kabellänge ca. 4 Meter. Vorschaltgerät erforderlich. 12 Volt/4,1 Watt.
Für 105 cm Breite	LN105		1 LED-Band, Kabellänge ca. 4 Meter. Vorschaltgerät erforderlich. 12 Volt/4,8 Watt.
Für 120 cm Breite	LN120		1 LED-Band, Kabellänge ca. 4 Meter. Vorschaltgerät erforderlich. 12 Volt/5,5 Watt.
Für 135 cm Breite	LN135		1 LED-Band, Kabellänge ca. 4 Meter. Vorschaltgerät erforderlich. 12 Volt/6,2 Watt.
Für 150 cm Breite	LN150		1 LED-Band, Kabellänge ca. 4 Meter. Vorschaltgerät erforderlich. 12 Volt/7 Watt.
Für 165 cm Breite	LN165		1 LED-Band, Kabellänge ca. 4 Meter. Vorschaltgerät erforderlich. 12 Volt/7,7 Watt.
Für 180 cm Breite	LN180		1 LED-Band, Kabellänge ca. 4 Meter. Vorschaltgerät erforderlich. 12 Volt/8,4 Watt.
Für 195 cm Breite	LN195		1 LED-Band, Kabellänge ca. 4 Meter. Vorschaltgerät erforderlich. 12 Volt/9 Watt.
Für 210 cm Breite	LN210		1 LED-Band, Kabellänge ca. 4 Meter. Vorschaltgerät erforderlich. 12 Volt/9,8 Watt.
Für 225 cm Breite	LN225		1 LED-Band, Kabellänge ca. 4 Meter. Vorschaltgerät erforderlich. 12 Volt/10,6 Watt.
Für 240 cm Breite	LN240		1 LED-Band, Kabellänge ca. 4 Meter. Vorschaltgerät erforderlich. 12 Volt/11,3 Watt.
Für 255 cm Breite	LN255		1 LED-Band, Kabellänge ca. 4 Meter. Vorschaltgerät erforderlich. 12 Volt/11,3 Watt.
			 <p>Diese Produkte enthalten Lichtquellen der Energieeffizienzklasse <F> auf einer Skala von A (höchste Effizienz) bis G (geringste Effizienz). Die Lichtquellen in den LED-Beleuchtungen sind nicht tauschbar.</p>

Zubehör

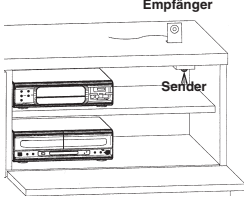
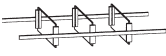
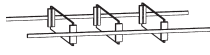
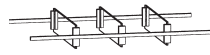
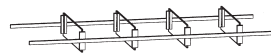
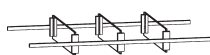
Artikel	Best.-Nr.		Beschreibung
Beleuchtungen			
LED-Beleuchtungsset für das Flaschenregal	LEDSET-F		2 LED-Leuchten, Kabellänge ca. 4 Meter. Vorschaltgerät erforderlich. 12 Volt/4,6 Watt.
LED-Beleuchtungsset für die Regale	LEDSET1		1 LED-Leuchte, Kabellänge ca. 4 Meter. Vorschaltgerät erforderlich. 12 Volt/0,7 Watt.
Breite 15 cm Höhe 3-und 4-Raster	LEDSET2		1 LED-Leuchte, Kabellänge ca. 4 Meter. Vorschaltgerät erforderlich. 12 Volt/2,3 Watt.
Breite 45 cm Höhe 3-und 4-Raster	LEDSET3		2 LED-Leuchten, Kabellänge ca. 4 Meter. Vorschaltgerät erforderlich. 12 Volt/1,4 Watt.
Breite 15 cm Höhe 5-Raster	LEDSET4		2 LED-Leuchten, Kabellänge ca. 4 Meter. Vorschaltgerät erforderlich. 12 Volt/4,6 Watt.
Breite 45 cm Höhe 5-Raster	LEDSET5		3 LED-Leuchten, Kabellänge ca. 4 Meter. Vorschaltgerät erforderlich. 12 Volt/2,1 Watt.
Breite 15 cm Höhe 7-und 8-Raster			 <p>Diese Produkte enthalten Lichtquellen der Energieeffizienzklasse <F> auf einer Skala von A (höchste Effizienz) bis G (geringste Effizienz). Die Lichtquellen in den LED-Beleuchtungen sind nicht tauschbar.</p>
Vorschaltgeräte und Fernbedienungen			
LED-Vorschaltgerät max. 15 Watt	LEVG15		12 Volt/15 Watt, ausreichend für max. 6 Anschlüsse. Kabellänge ca.5 Meter, Schalter an der Zuleitung. 
LED-Vorschaltgerät max. 30 Watt	LEVG30		12 Volt/30 Watt, ausreichend für max. 10 Anschlüsse. Kabellänge ca.5 Meter, Schalter an der Zuleitung. 
Funkfernbedienung für LED- Beleuchtungen	FKS4		 <p>Mit dieser Fernbedienung können max. 4 Stromkreise geschaltet und gedimmt werden. Pro Stromkreis sind 6 Leuchtkörper möglich. Die Fernbedienung wird, falls gewünscht zwischen Vorschaltgerät und Beleuchtung gesteckt.</p>
Funkfernbedienungs-Set mit Vorschaltgerät			
Funkfernbedienung inkl. Vorschaltgerät.			
max. 15 Watt	FKS4-15		
max. 30 Watt	FKS4-30		
max. 60 Watt	FKS4-60		
Elektrotaufach ohne Funkfernbedienung			
Einbau hinter Türen	LES		 <p>Bitte geben Sie an, bei welchem Element der Einbau erfolgen soll. In diesem Elektrotaufach ist keine Funkfernbedienung enthalten! Die obere Abdeckung ist ein abnehmbarer Holzboden, der Schrank bleibt deshalb in voller Tiefe nutzbar.</p>

Zubehör

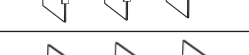
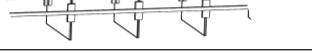
Artikel	Best.-Nr.		Beschreibung
IR-Repeater			
IR Repeater Empfänger auf Ständer wie Abbildung.	IRST		 <p>IR=infrarot</p> <p>Der IR Repeater leitet die Signale von handelsüblichen IR Fernbedienungen ins Möbelinnere. Es können so z.B DVD-Player hinter geschlossener Front bedient werden. Ankommende IR-Signale werden über den Empfänger aufgefangen, und über den Sender ins Möbelinnere weitergeleitet. Der Repeater benötigt keine eigene Fernbedienung. Zum Betrieb ist ein Netzanschluß mit 220 Volt erforderlichlich.</p>
Schubkasten-Sonderausstattungen			
Für Elemente 45 cm breit, 41,6 cm tief	E1-45		Schubkasten-Inneneinteilung für niedrige Schubkästen mit 3 Teilern
Für Elemente 60 cm breit, 41,6 cm tief	E1-60		Schubkasten-Inneneinteilung für niedrige Schubkästen mit 3 Teilern
Für Elemente 75 cm breit, 41,6 cm tief	E1-75		Schubkasten-Inneneinteilung für niedrige Schubkästen mit 3 Teilern
Für Elemente 90 cm breit, 41,6 cm tief	E1-90		Schubkasten-Inneneinteilung für niedrige Schubkästen mit 4 Teilern
Für Elemente 60 cm breit, 49,6 cm tief	EK1-60		Schubkasten-Inneneinteilung für niedrige Schubkästen mit 3 Teilern
Für Elemente 75 cm breit, 49,6 cm tief	EK1-75		Schubkasten-Inneneinteilung für niedrige Schubkästen mit 3 Teilern
Für Elemente 90 cm breit, 49,6 cm tief	EK1-90		Schubkasten-Inneneinteilung für niedrige Schubkästen mit 4 Teilern
Für Elemente 60 cm breit, 49,6 cm tief	EK2-60		Schubkasten-Inneneinteilung für hohe Schubkästen mit 3 Teilern
Für Elemente 75 cm breit, 49,6 cm tief	EK2-75		Schubkasten-Inneneinteilung für hohe Schubkästen mit 3 Teilern
Für Elemente 90 cm breit, 49,6 cm tief	EK2-90		Schubkasten-Inneneinteilung für hohe Schubkästen mit 4 Teilern
Holz- und Glaseinlegeböden			
Holzeinlegeboden für 45 cm breite, 41,6 cm tiefe Typen	FA60-33		Zusätzlicher Holzeinlegeboden hinter Türen 41,1x 33 x 1,9 cm
Holzeinlegeboden für 60 cm breite, 41,6 cm tiefe Typen	FA45-33		Zusätzlicher Holzeinlegeboden hinter Türen 56,1x 33 x 1,9 cm
Holzeinlegeboden für 45 cm breite, 49,6 cm tiefe Typen	FA45-41		Zusätzlicher Holzeinlegeboden hinter Türen 41,1x 41 x 1,9 cm
Holzeinlegeboden für 60 cm breite, 49,6 cm tiefe Typen	FA60-41		Zusätzlicher Holzeinlegeboden hinter Türen 56,1 x 41 x 1,9 cm
Glaseinlegeboden für 45 cm breite, 41,2 cm tiefe Typen	GLFA45-32		Zusätzlicher Glasboden hinter Vitrintüren 41,1 x 32 x 0,6 cm

ET525

Esstisch mit Vierfußgestell, Tischplatte in Rechteckform, Höhe 76 cm

Lieferbare Ausführungen in Edelfurnier:

Eiche Satin Natur, Wildeiche natur, Eiche Satin Nebbia, Eiche Satin Terra.

Funktion: Fest oder gegen Mehrpreis ausziehbar mit Kopfauszug.

Tischplatte: Echtholz furniert, hochabriebfest lackiert, Furnierung in Längsrichtung.

Auszugplatten: Echtholz furniert, hochabriebfest lackiert, Furnierung fortlaufend über Tischplatte und Auszugplatten.

Gestell: Schwarz pulverbeschichtet.

Abbildung in Standardausführung ohne Auszug

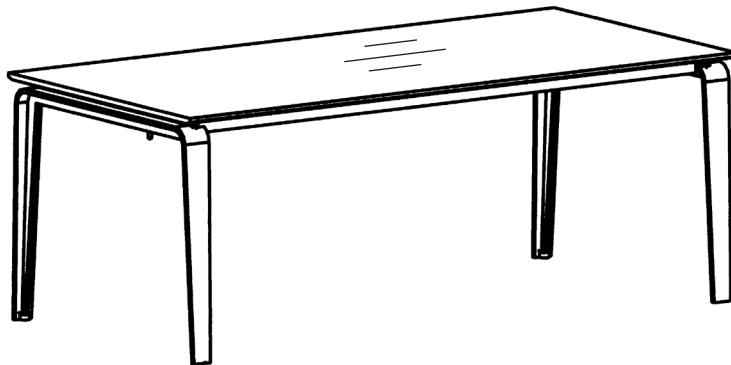

Querschnitt der Tischplatte,
MDF 1,9 cm dick

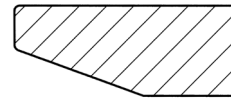

Größen

Länge: 160 cm
Tiefe: 95 cm

Länge: 180 cm
Tiefe: 95 cm

Länge: 200 cm
Tiefe: 95 cm

Best.-Nr.	ET525-160	ET525-180	ET525-200
Edelfurnier			

Abbildung mit Kopfauszug

Mehrpreis für Kopfauszug

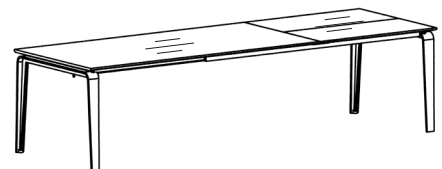

Für ET525-160
einseitig 80 cm

Für ET525-180
einseitig 100 cm

Für ET525-200
einseitig 100 cm

Best.-Nr.	KA525-160	KA525-180	KA525-180
Edelfurnier			

ET582

Esstisch mit Vierfußgestell, Tischplatte in Rechteckform, Höhe 76 cm

Lieferbare Ausführungen in Edelfurnier:

Eiche Satin Natur, Wildeiche natur, Eiche Satin Nebbia, Eiche Satin Terra.

Funktion: Fest oder gegen Mehrpreis ausziehbar mit Schiebeplattenauszug.

Tischplatte: Echtholz furniert, hochabriebfest lackiert, Furnierung in Längsrichtung.

Auszugplatten: Echtholz furniert, hochabriebfest lackiert, Furnierung fortlaufend über Tischplatte und Auszugplatten.

Gestell: Schwarz pulverbeschichtet oder Edelstahloptik.

Abbildung in Standardausführung ohne Auszug

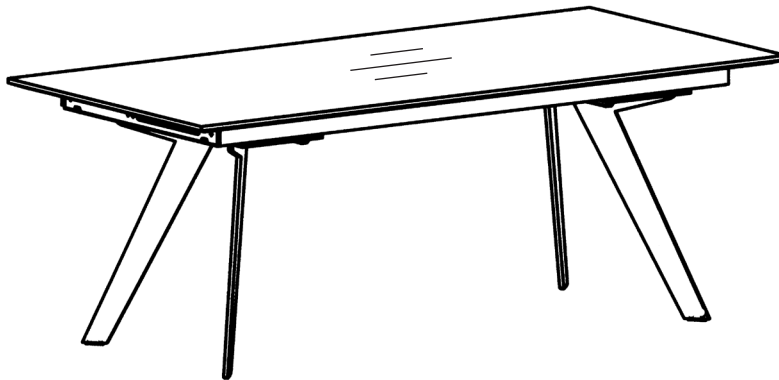

Querschnitt der Tischplatte,
MDF 2,3 cm dick

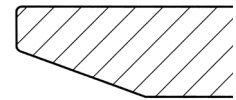

Größen

Länge: 160 cm
Tiefe: 95 cm

Länge: 180 cm
Tiefe: 95 cm

Länge: 200 cm
Tiefe: 95 cm

Best.-Nr.
Edelfurnier

ET582-160

ET582-180

ET582-200

Planungshinweis: Der Schiebeplattenauszug ist nur bei Tischen bis 200 cm Länge lieferbar!

Größen

Länge: 220 cm
Tiefe: 100 cm

Länge: 240 cm
Tiefe: 100 cm

Länge: 260 cm
Tiefe: 100 cm

Best.-Nr.
Edelfurnier

ET582-220

ET582-240

ET582-260

Mehrpreis für Schiebeplattenauszug

Abbildung mit Schiebeplattenauszug



Für ET582-160
einseitig 80 cm

Für ET582-180
einseitig 100 cm

Für ET582-200
einseitig 100 cm

Best.-Nr.
Edelfurnier

SA582-160

SA582-180

SA582-200

Couchtische

Platte in Lack Seidenmatt: Weiß, Beige, Anthrazit

Platte in Edelfurnier: Eiche Satin Natur, Wildeiche Natur, Eiche Satin Nebbia, Eiche Satin Terra

Gestell: Schwarz pulverbeschichtet

CT512-110L/F



CT513-65L/F



Tischplatte: Stärke 59 mm

Gestell: Metall pulverbeschichtet

Tischplatte: Stärke 59 mm

Gestell: Metall pulverbeschichtet



**Kombinationsmöglichkeit
aus CT512 und CT513**

Ablageboden

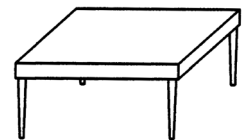
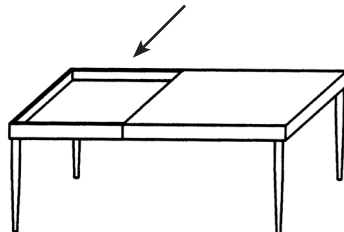

Höhe/Breite/Tiefe:

43/110/65 cm

**Mehrpreis für Ablageboden
in Metallic Gold oder Silver**

29,5/65/65 cm

Best.-Nr.

CT512-110L

MTC-110

CT513-65L

Lack Seidenmatt

Best.-Nr.

CT512-110F

CT513-65F

Edelfurnier

Stuhlempfehlungen

Formal passende Stühle zu Modell Brera entnehmen Sie bitte der aktuellen Gwinner Stuhltypenliste!

Für Modell Brera empfehlen wir die Stühle Aria, Ruby und Mila



Aria



Ruby

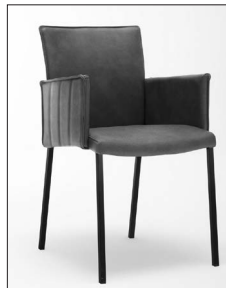

Ruby



Mila

Kombinationen

Preise ohne Beleuchtungen und Zubehör

Maße in cm direkt am jeweiligen Bild

 = Lack Seidenmatt  = Lack Hochglanz  = Edelfurnier  = Metallic Front

TL=Türe links TR=Türe rechts S=Schubkasten K=Klappe

Mit * markierte Fronten sind bei Lack Seidenmatt und Edelfurnier gegen Mehrpreis in Metallic oder Lack Hochglanz lieferbar. Siehe Akzentfronten Seite 31.

Artikelbeschreibungen von Zubehör und Angaben zu den Energieklassen der Beleuchtungen siehe Zubehör Seite 32-35.

Einzelelemente zur freien Planung finden Sie auf Seite 14 und 15.

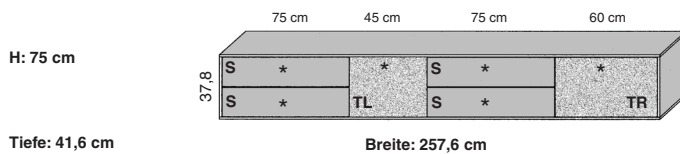

Zubehörempfehlung: pro Stück

- 1 Bel. unter den Hängeschrank **LN255**
- 1 Fernbedienung mit Vorschaltgerät 15 Watt **FKS4-15**
- 1 Elektrotaufach **LES60**
- 1-4 Schubkasteneinteilungen **E1-75**

Best.-Nr.	BR10A (wie Abbildung!)	BR10A-SV (seitenverkehrt!)
Wie dargestellt		
Best.-Nr.	BR10L	BR10L-SV
Lack Seidenmatt		
Best.-Nr.	BR10F	BR10F-SV
Edelfurnier		

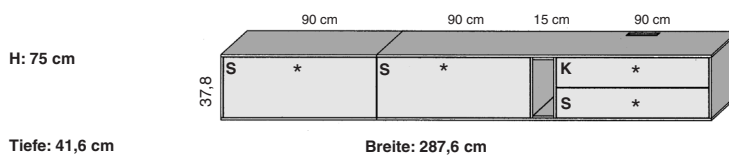

Zubehörempfehlung: pro Stück

- 1 Bel. unter den Hängeschrank **LN90**
- 1 Bel. unter den Hängeschrank **LN195**
- 1 Bel. für das Einschubregal **LST4**
- 1 Fernbedienung mit Vorschaltgerät 15 Watt **FKS4-15**
- 1 IR-Repeater **IRST**
- 1 Schubkasteneinteilung **E1-90**

Best.-Nr.	BR11A (wie Abbildung!)	BR11A-SV (seitenverkehrt!)
Wie dargestellt		
Best.-Nr.	BR11A1 (Katalog)	BR11A1-SV
Wie dargestellt		
Best.-Nr.	BR11L	BR11L-SV
Lack Seidenmatt		
Best.-Nr.	BR11F	BR11F-SV
Edelfurnier		

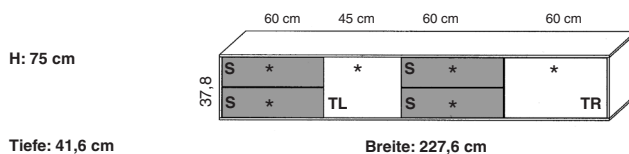

Zubehörempfehlung: pro Stück

- 1 Bel. unter den Hängeschrank **LN225**
- 1 Fernbedienung mit Vorschaltgerät 15 Watt **FKS4-15**
- 1 Elektrotaufach **LES60**
- 1-4 Schubkasteneinteilungen **E1-60**

Best.-Nr.	BR12A (wie Abbildung!)	BR12A-SV (seitenverkehrt!)
Wie dargestellt		
Best.-Nr.	BR12L	BR12L-SV
Lack Seidenmatt		
Best.-Nr.	BR12F	BR12F-SV
Edelfurnier		

Kombinationen

Preise ohne Beleuchtungen und Zubehör

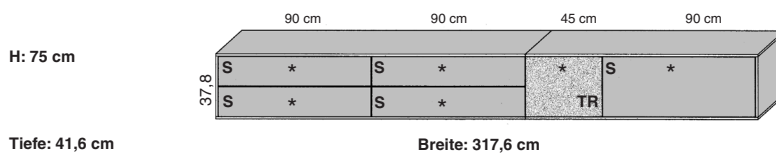

Zubehörempfehlung: pro Stück

- 1 Bel. unter den Hängeschrank **LN180**
- 1 Bel. unter den Hängeschrank **LN135**
- 1 Fernbedienung mit Vorschaltgerät 15 Watt **FKS4-15**
- 1 Elektrostaufach **LES45**
- 1-4 Schubkasteneinteilungen **E1-90**

Best.-Nr.	BR13A	BR13A-SV (seitenverkehrt!)
Wie dargestellt		
Best.-Nr.	BR13A1 (Katalog)	BR13A1-SV
Wie dargestellt		
Best.-Nr.	BR13L	BR13L-SV
Lack Seidenmatt		
Best.-Nr.	BR13F	BR13F-SV
Edelfurnier		

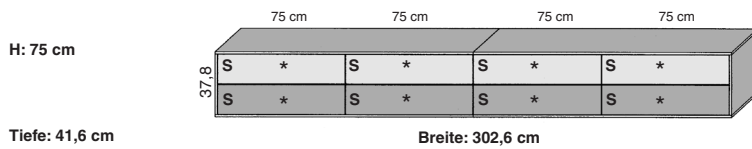

Zubehörempfehlung: pro Stück

- 2 Bel. unter den Hängeschrank **LN150**
- 1 Fernbedienung mit Vorschaltgerät 15 Watt **FKS4-15**
- 1-8 Schubkasteneinteilungen **E1-75**

Best.-Nr.	BR14A (wie Abbildung!)	BR14A-SV (seitenverkehrt!)
Wie dargestellt		
Best.-Nr.	BR14L	BR14L-SV
Lack Seidenmatt		
Best.-Nr.	BR14F	BR14F-SV
Edelfurnier		

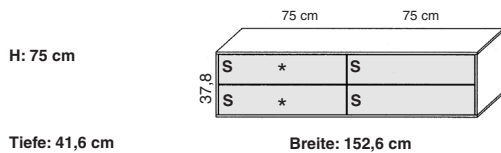

Zubehörempfehlung: pro Stück

- 1 Bel. unter den Hängeschrank **LN150**
- 1 Fernbedienung mit Vorschaltgerät 15 Watt **FKS4-15**
- 1-4 Schubkasteneinteilungen **E1-75**

Best.-Nr.	BR15A (wie Abbildung!)	BR15A-SV (seitenverkehrt!)
Wie dargestellt		
Best.-Nr.	BR15L	BR15L-SV
Lack Seidenmatt		
Best.-Nr.	BR15F	BR15F-SV
Edelfurnier		

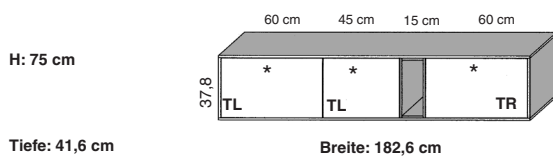

Zubehörempfehlung: pro Stück

- 1 Bel. unter den Hängeschrank **LN180**
- 1 Bel. für das Einschubregal **LST4**
- 1 Fernbedienung mit Vorschaltgerät 15 Watt **FKS4-15**
- 1 Elektrostaufach **LES60**

Best.-Nr.	BR16A (wie Abbildung!)	BR16A-SV (seitenverkehrt!)
Wie dargestellt		
Best.-Nr.	BR16L	BR16L-SV
Lack Seidenmatt		
Best.-Nr.	BR16F	BR16F-SV
Edelfurnier		

Kombinationen

Preise ohne Beleuchtungen und Zubehör

Maße in cm direkt am jeweiligen Bild

= Lack Seidenmatt
 = Lack Hochglanz
 = Edelfurnier
 = Metallic Front

TL=Türe links TR=Türe rechts S=Schubkasten K=Klappe

Mit ★ markierte Fronten sind bei Lack Seidenmatt und Edelfurnier gegen Mehrpreis in Metallic oder Lack Hochglanz lieferbar. Siehe Akzentfronten Seite 31.

Artikelbeschreibungen von Zubehör und Angaben zu den Energieklassen der Beleuchtungen siehe Zubehör Seite 32-35.

Einzelelemente zur freien Planung finden Sie auf Seite 12 und 13.

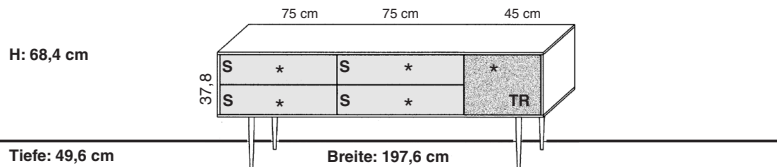

Zubehöreffehlung: pro Stück

1-4 Schubkasteneinteilungen **EK1-75**

Best.-Nr.	BR29A (wie Abbildung!)	BR29A-SV (seitenverkehrt!)
Wie dargestellt		
Best.-Nr.	BR29L	BR29L-SV
Lack Seidenmatt		
Best.-Nr.	BR29F	BR29F-SV
Edelfurnier		

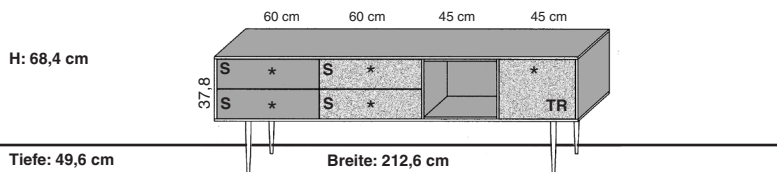

Zubehöreffehlung: pro Stück

1 Bel. für das Einschubregal **LST4**
 1 Fernbedienung mit Vorschaltgerät 15 Watt **FKS4-15**
 1 Elektrotaufach **LES45K**
 1-4 Schubkasteneinteilungen **EK1-60**

Best.-Nr.	BR30A (wie Abbildung!)	BR30A-SV (seitenverkehrt!)
Wie dargestellt		
Best.-Nr.	BR30L	BR30L-SV
Lack Seidenmatt		
Best.-Nr.	BR30F	BR30F-SV
Edelfurnier		

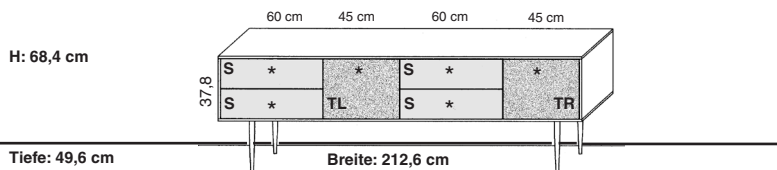

Zubehöreffehlung: pro Stück

1-4 Schubkasteneinteilungen **EK1-60**

Best.-Nr.	BR31A (wie Abbildung!)	BR31A-SV (seitenverkehrt!)
Wie dargestellt		
Best.-Nr.	BR31L	BR31L-SV
Lack Seidenmatt		
Best.-Nr.	BR31F	BR31F-SV
Edelfurnier		

Kombinationen

Preise ohne Beleuchtungen und Zubehör

Maße in cm direkt am jeweiligen Bild

 = Lack Seidenmatt  = Lack Hochglanz  = Edelfurnier  = Metallic Front

TL=Türe links TR=Türe rechts S=Schubkasten K=Klappe

Mit * markierte Fronten sind bei Lack Seidenmatt und Edelfurnier gegen Mehrpreis in Metallic oder Lack Hochglanz lieferbar. Siehe Akzentfronten Seite 31.

Artikelbeschreibungen von Zubehör und Angaben zu den Energieklassen der Beleuchtungen siehe Zubehör Seite 32-35.

Einzelelemente zur freien Planung finden Sie auf Seite 12 und 13.

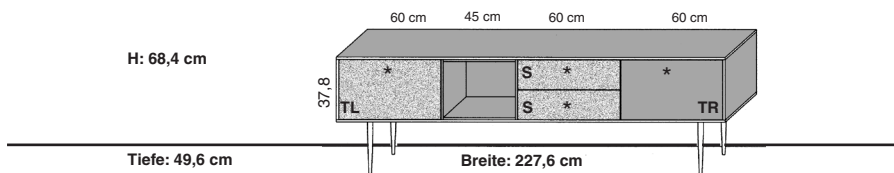

Zubehöreffhlung: pro Stück

- | | |
|--|----------------|
| 1 Bel. für das Einschubregal | LST4 |
| 1 Fernbedienung mit Vorschaltgerät 15 Watt | FKS4-15 |
| 1 Elektrotaufach | LES60K |
| 1-2 Schubkasteneinteilungen | EK1-60 |

Best.-Nr. **BR32A** (wie Abbildung!) **BR32A-SV** (seitenverkehrt!)

Wie dargestellt

Best.-Nr. **BR32L** **BR32L-SV**

Lack Seidenmatt

Best.-Nr. **BR32F** **BR32F-SV**

Edelfurnier

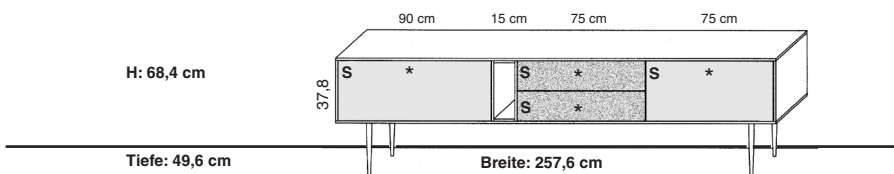

Zubehöreffhlung: pro Stück

- | | |
|--|----------------|
| 1 Bel. für das Einschubregal | LST4 |
| 1 Fernbedienung mit Vorschaltgerät 15 Watt | FKS4-15 |
| 1-2 Schubkasteneinteilungen | EK1-75 |

Best.-Nr. **BR33A** (wie Abbildung!) **BR33A-SV** (seitenverkehrt!)

Wie dargestellt

Best.-Nr. **BR33L** **BR33L-SV**

Lack Seidenmatt

Best.-Nr. **BR33F** **BR33F-SV**

Edelfurnier

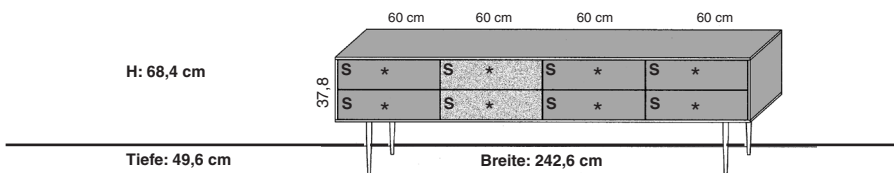

Zubehöreffhlung: pro Stück

- | | |
|-----------------------------|---------------|
| 1-8 Schubkasteneinteilungen | EK1-60 |
|-----------------------------|---------------|

Best.-Nr. **BR34A** (wie Abbildung!) **BR34A-SV** (seitenverkehrt!)

Wie dargestellt

Best.-Nr. **BR34L** **BR34L-SV**

Lack Seidenmatt

Best.-Nr. **BR34F** **BR34F-SV**

Edelfurnier

Kombinationen

Preise ohne Beleuchtungen und Zubehör

Maße in cm direkt am jeweiligen Bild

= Lack Seidenmatt
 = Lack Hochglanz
 = Edelfurnier
 = Metallic Front

TL=Türe links **TR=Türe rechts** **S=Schubkasten** **K=Klappe**

Mit * markierte Fronten sind bei Lack Seidenmatt und Edelfurnier gegen Mehrpreis in Metallic oder Lack Hochglanz lieferbar. Siehe Akzentfronten Seite 31.

Artikelbeschreibungen von Zubehör und Angaben zu den Energieklassen der Beleuchtungen siehe Zubehör Seite 32-35.

Einzelemente zur freien Planung finden Sie auf Seite 18 und 19.

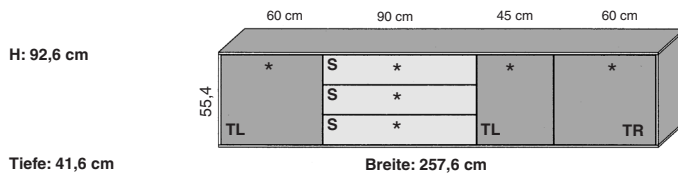

Zubehöreffahrung: pro Stück

- 1 Bel. unter den Hängeschrank **LN255**
- 1 Fernbedienung mit Vorschaltgerät 15 Watt **FKS4-15**
- 1 Elektrostaufach **LES60**
- 1-3 Schubkasteneinteilungen **E1-90**

Best.-Nr.	BR35A (wie Abbildung!)	BR35A-SV (seitenverkehrt!)
Wie dargestellt		
Best.-Nr.	BR35L	BR35L-SV
Lack Seidenmatt		
Best.-Nr.	BR35F	BR35F-SV
Edelfurnier		

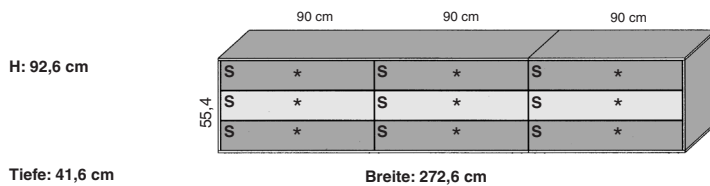

Zubehöreffahrung: pro Stück

- 1 Bel. unter den Hängeschrank **LN180**
- 1 Bel. unter den Hängeschrank **LN90**
- 1 Fernbedienung mit Vorschaltgerät 15 Watt **FKS4-15**
- 1-9 Schubkasteneinteilungen **E1-90**

Best.-Nr.	BR36A (wie Abbildung!)	BR36A-SV (seitenverkehrt!)
Wie dargestellt		
Best.-Nr.	BR36L	BR36L-SV
Lack Seidenmatt		
Best.-Nr.	BR36F	BR36F-SV
Edelfurnier		

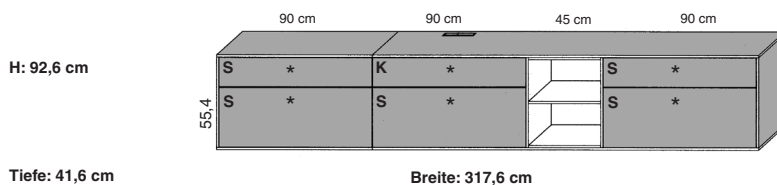

Zubehöreffahrung: pro Stück

- 1 Bel. unter den Hängeschrank **LN90**
- 1 Bel. unter den Hängeschrank **LN225**
- 1 Bel. für das Einschubregal **LEDSET2**
- 1 Fernbedienung mit Vorschaltgerät 30 Watt **FKS4-30**
- 1 IR-Repeater **IRST**
- 1-2 Schubkasteneinteilungen **E1-90**

Best.-Nr.	BR37A (wie Abbildung!)	BR37A-SV (seitenverkehrt!)
Wie dargestellt		
Best.-Nr.	BR37L	BR37L-SV
Lack Seidenmatt		
Best.-Nr.	BR37F	BR37F-SV
Edelfurnier		

Kombinationen

Preise ohne Beleuchtungen und Zubehör

Maße in cm direkt am jeweiligen Bild

= Lack Seidenmatt
 = Lack Hochglanz
 = Edelfurnier
 = Metallic Front

TL=Türe links TR=Türe rechts S=Schubkasten K=Klappe

Mit ★ markierte Fronten sind bei Lack Seidenmatt und Edelfurnier gegen Mehrpreis in Metallic oder Lack Hochglanz lieferbar. Siehe Akzentfronten Seite 31.

Artikelbeschreibungen von Zubehör und Angaben zu den Energieklassen der Beleuchtungen siehe Zubehör Seite 32-35.

Einzelelemente zur freien Planung finden Sie auf Seite 16 und 17.

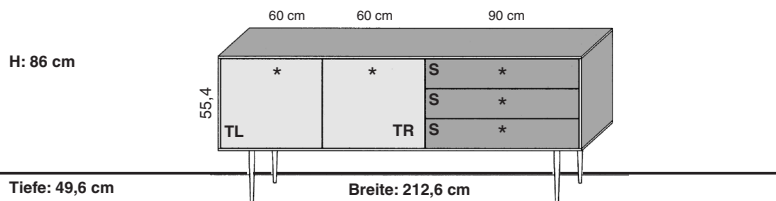

Zubehörempfehlung: pro Stück
 1-3 Schubkasteneinteilungen **EK1-90**

Best.-Nr.	BR60A (wie Abbildung!)	BR60A-SV (seitenverkehrt!)
Wie dargestellt		
Best.-Nr.	BR60L	BR60L-SV
Lack Seidenmatt		
Best.-Nr.	BR60F	BR60F-SV
Edelfurnier		

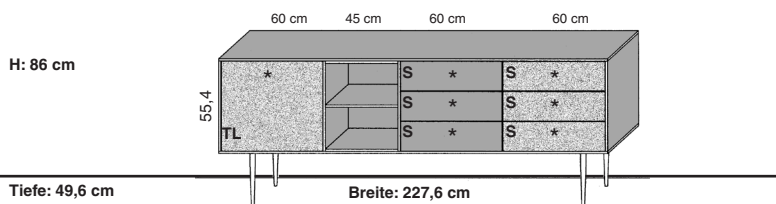

Zubehörempfehlung: pro Stück
 1 Bel. für das Einschubregal **LEDSET2**
 1 Fernbedienung mit Vorschaltgerät 15 Watt **FKS4-15**
 1 Elektrotaufach **LES60K**
 1-6 Schubkasteneinteilungen **EK1-60**

Best.-Nr.	BR61A (wie Abbildung!)	BR61A-SV (seitenverkehrt!)
Wie dargestellt		
Best.-Nr.	BR61L	BR61L-SV
Lack Seidenmatt		
Best.-Nr.	BR61F	BR61F-SV
Edelfurnier		

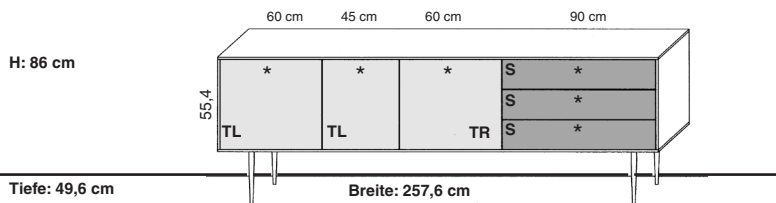

Zubehörempfehlung: pro Stück
 1-3 Schubkasteneinteilungen **EK1-90**

Best.-Nr.	BR62A (wie Abbildung!)	BR62A-SV (seitenverkehrt!)
Wie dargestellt		
Best.-Nr.	BR62L	BR62L-SV
Lack Seidenmatt		
Best.-Nr.	BR62F	BR62F-SV
Edelfurnier		

Kombinationen

Preise ohne Beleuchtungen und Zubehör

Maße in cm direkt am jeweiligen Bild

= Lack Seidenmatt
 = Lack Hochglanz
 = Edelfurnier
 = Metallic Front

TL=Türe links TR=Türe rechts S=Schubkasten K=Klappe

Mit * markierte Fronten sind bei Lack Seidenmatt und Edelfurnier gegen Mehrpreis in Metallic oder Lack Hochglanz lieferbar. Siehe Akzentfronten Seite 31.

Artikelbeschreibungen von Zubehör und Angaben zu den Energieklassen der Beleuchtungen siehe Zubehör Seite 32-35.

Einzelelemente zur freien Planung finden Sie auf Seite 16 und 17.

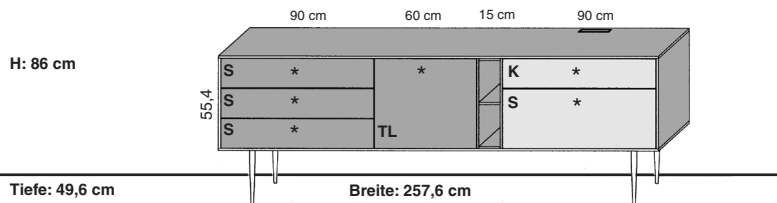

Zubehöreffahrung: pro Stück

- 1 Bel. für das Einschubregal **LEDSET1**
- 1 Fernbedienung mit **FKS4-15**
Vorschaltgerät 15 Watt
- 1 Elektrotaufach **LES60K**
- 1 IR-Repeater **IRST**
- 1-3 Schubkasteneinteilungen **EK1-90**

Best.-Nr.	BR63A (wie Abbildung!)	BR63A-SV (seitenverkehrt!)
Wie dargestellt		
Best.-Nr.	BR63A1 (Katalog)	BR63A1-SV
Wie dargestellt		
Best.-Nr.	BR63A2 (Katalog)	BR63A2-SV
Wie dargestellt		
Best.-Nr.	BR63L	BR63L-SV
Lack Seidenmatt		
Best.-Nr.	BR63F	BR63F-SV
Edelfurnier		

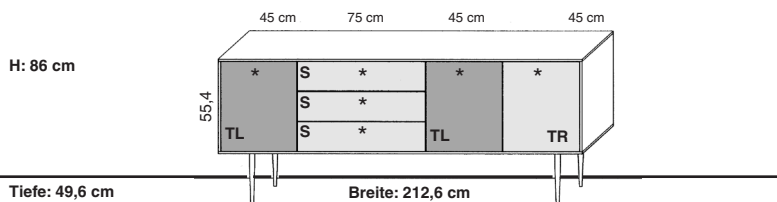

Zubehöreffahrung: pro Stück

- 1-3 Schubkasteneinteilungen **EK1-75**

Best.-Nr.	BR65A (wie Abbildung!)	BR65A-SV (seitenverkehrt!)
Wie dargestellt		
Best.-Nr.	BR65L	BR65L-SV
Lack Seidenmatt		
Best.-Nr.	BR65F	BR65F-SV
Edelfurnier		

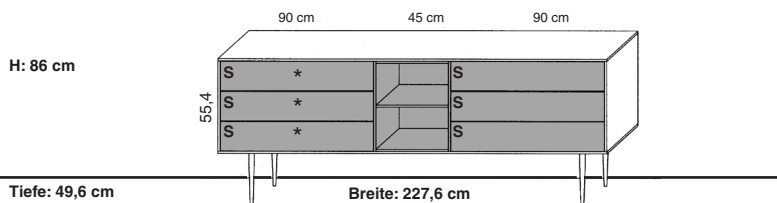

Zubehöreffahrung: pro Stück

- 1 Bel. für das Einschubregal **LEDSET2**
- 1 Fernbedienung mit **FKS4-15**
Vorschaltgerät 15 Watt
- 1-6 Schubkasteneinteilungen **EK1-90**

Best.-Nr.	BR66A
Wie dargestellt	
Best.-Nr.	BR66L
Lack Seidenmatt	
Best.-Nr.	BR66F
Edelfurnier	

Kombinationen

Preise ohne Beleuchtungen und Zubehör

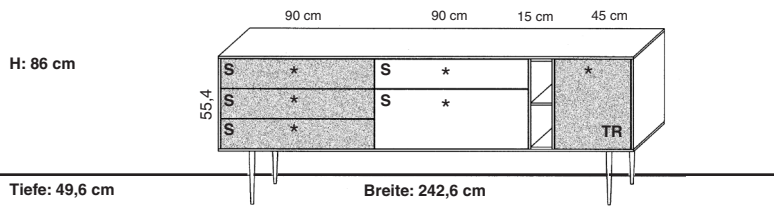

Zubehörimpfehlung: pro Stück

- 1 Bel. für das Einschubregal **LEDSET1**
- 1 Fernbedienung mit Vorschaltgerät 15 Watt **FKS4-15**
- 1 Elektrotaufach **LES45K**
- 1-4 Schubkasteneinteilungen **EK1-90**

Best.-Nr. **BR67A** (wie Abbildung!) **BR67A-SV** (seitenverkehrt!)

Wie dargestellt

Best.-Nr. **BR67L** **BR67L-SV**

Lack Seidenmatt

Best.-Nr. **BR67F** **BR67F-SV**

Edelfurnier

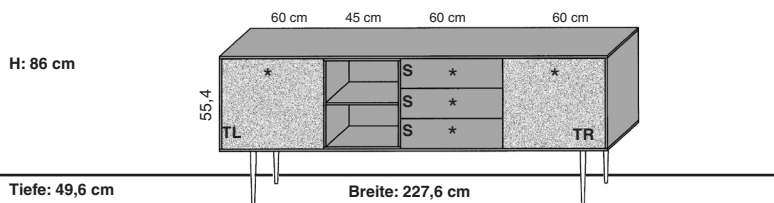

Zubehörimpfehlung: pro Stück

- 1 Bel. für das Einschubregal **LEDSET2**
- 1 Fernbedienung mit Vorschaltgerät 15 Watt **FKS4-15**
- 1 Elektrotaufach **LES60K**
- 1-3 Schubkasteneinteilungen **EK1-60**

Best.-Nr. **BR68A** (wie Abbildung!) **BR68A-SV** (seitenverkehrt!)

Wie dargestellt

Best.-Nr. **BR68L** **BR68L-SV**

Lack Seidenmatt

Best.-Nr. **BR68F** **BR68F-SV**

Edelfurnier

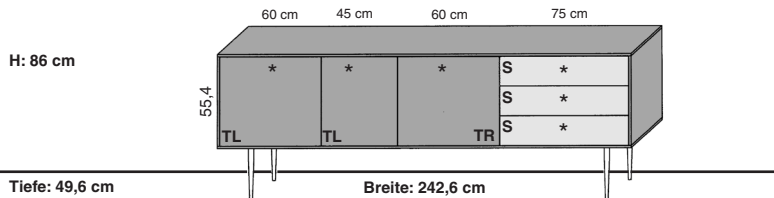

Zubehörimpfehlung: pro Stück

- 1-3 Schubkasteneinteilungen **EK1-75**

Best.-Nr. **BR69A** (Katalog) **BR69A-SV** (seitenverkehrt!)

Wie dargestellt

Best.-Nr. **BR69L** **BR69L-SV**

Lack Seidenmatt

Best.-Nr. **BR69F** **BR69F-SV**

Edelfurnier

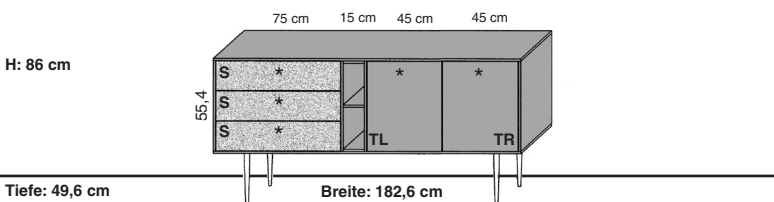

Zubehörimpfehlung: pro Stück

- 1 Bel. für das Einschubregal **LEDSET1**
- 1 Fernbedienung mit Vorschaltgerät 15 Watt **FKS4-15**
- 1 Elektrotaufach **LES45K**
- 1-3 Schubkasteneinteilungen **EK1-75**

Best.-Nr. **BR70A** (wie Abbildung!) **BR70A-SV** (seitenverkehrt!)

Wie dargestellt

Best.-Nr. **BR70L** **BR70L-SV**

Lack Seidenmatt

Best.-Nr. **BR70F** **BR70F-SV**

Edelfurnier

Kombinationen

Preise ohne Beleuchtungen und Zubehör

Maße in cm direkt am jeweiligen Bild

= Lack Seidenmatt
 = Lack Hochglanz
 = Edelfurnier
 = Metallic Front

TL=Türe links TR=Türe rechts S=Schubkasten K=Klappe

Mit ★ markierte Fronten sind bei Lack Seidenmatt und Edelfurnier gegen Mehrpreis in Metallic oder Lack Hochglanz lieferbar. Siehe Akzentfronten Seite 31.

Artikelbeschreibungen von Zubehör und Angaben zu den Energieklassen der Beleuchtungen siehe Zubehör Seite 32-35.

Einzelelemente zur freien Planung finden Sie auf Seite 16 und 17.

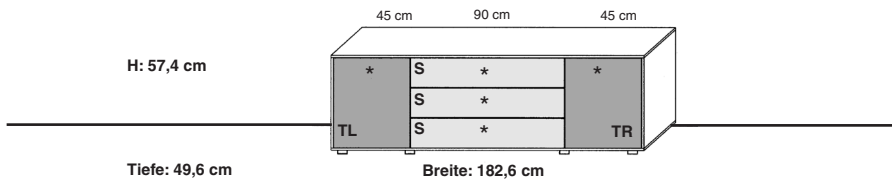

Zubehöreffnung: pro Stück
1-3 Schubkasteneinteilungen **EK1-90**

Best.-Nr.	BR88A (wie Abbildung!)	BR88A-SV (seitenverkehrt!)
Wie dargestellt		
Best.-Nr.	BR88L	BR88L-SV
Lack Seidenmatt		
Best.-Nr.	BR88F	BR88F-SV
Edelfurnier		

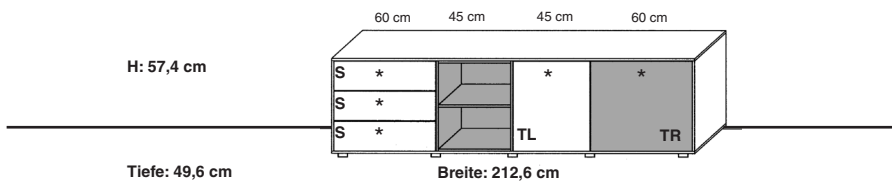

Zubehöreffnung: pro Stück
1 Bel. für das Einschubregal **LEDSET2**
1 Fernbedienung mit Vorschaltgerät 15 Watt **FKS4-15**
1 Elektrotaufach **LES60K**
1-3 Schubkasteneinteilungen **EK1-60**

Best.-Nr.	BR89A (wie Abbildung!)	BR89A-SV (seitenverkehrt!)
Wie dargestellt		
Best.-Nr.	BR89L	BR89L-SV
Lack Seidenmatt		
Best.-Nr.	BR89F	BR89F-SV
Edelfurnier		

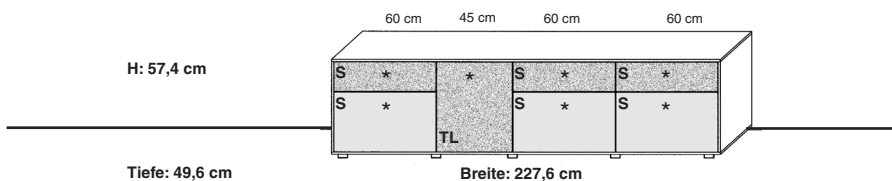

Zubehöreffnung: pro Stück
1-3 Schubkasteneinteilungen **EK1-60**

Best.-Nr.	BR90A (wie Abbildung!)	BR90A-SV (seitenverkehrt!)
Wie dargestellt		
Best.-Nr.	BR90L	BR90L-SV
Lack Seidenmatt		
Best.-Nr.	BR90F	BR90F-SV
Edelfurnier		

Kombinationen

Preise ohne Beleuchtungen und Zubehör

Maße in cm direkt am jeweiligen Bild

 = Lack Seidenmatt  = Lack Hochglanz  = Edelfurnier  = Metallic Front

TL=Türe links TR=Türe rechts S=Schubkasten K=Klappe

Mit * markierte Fronten sind bei Lack Seidenmatt und Edelfurnier gegen Mehrpreis in Metallic oder Lack Hochglanz lieferbar. Siehe Akzentfronten Seite 31.

Artikelbeschreibungen von Zubehör und Angaben zu den Energieklassen der Beleuchtungen siehe Zubehör Seite 32-35.

Einzelelemente zur freien Planung finden Sie auf Seite 16 und 17.

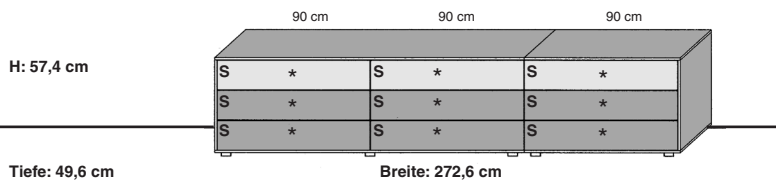

Zubehörempfehlung: pro Stück

1-9 Schubkasteneinteilungen **EK1-90**

Best.-Nr.	BR91A (wie Abbildung!)	BR91A-SV (seitenverkehrt!)
Wie dargestellt		
Best.-Nr.	BR91L	BR91L-SV
Lack Seidenmatt		
Best.-Nr.	BR91F	BR91F-SV
Edelfurnier		

Einzelelemente zur freien Planung finden Sie auf Seite 20 und 21.

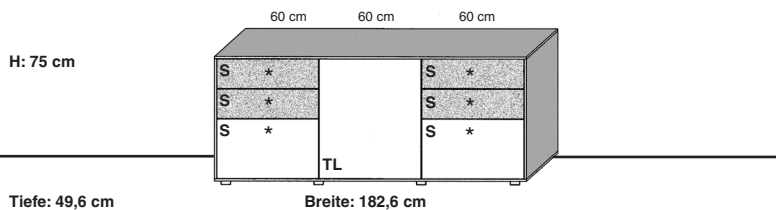

Zubehörempfehlung: pro Stück

1-4 Schubkasteneinteilungen **EK1-60**

Best.-Nr.	BR96A (wie Abbildung!)	BR96A-SV (seitenverkehrt!)
Wie dargestellt		
Best.-Nr.	BR96L	BR96L-SV
Lack Seidenmatt		
Best.-Nr.	BR96F	BR96F-SV
Edelfurnier		

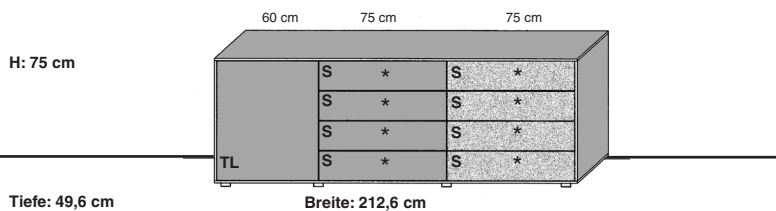

Zubehörempfehlung: pro Stück

1-8 Schubkasteneinteilungen **EK1-75**

Best.-Nr.	BR97A (wie Abbildung!)	BR97A-SV (seitenverkehrt!)
Wie dargestellt		
Best.-Nr.	BR97L	BR97L-SV
Lack Seidenmatt		
Best.-Nr.	BR97F	BR97F-SV
Edelfurnier		

Kombinationen

Preise ohne Beleuchtungen und Zubehör

Maße in cm direkt am jeweiligen Bild

= Lack Seidenmatt
 = Lack Hochglanz
 = Edelfurnier
 = Metallic Front

TL=Türe links TR=Türe rechts S=Schubkasten K=Klappe

Mit * markierte Fronten sind bei Lack Seidenmatt und Edelfurnier gegen Mehrpreis in Metallic oder Lack Hochglanz lieferbar. Siehe Akzentfronten Seite 31.

Artikelbeschreibungen von Zubehör und Angaben zu den Energieklassen der Beleuchtungen siehe Zubehör Seite 32-35.

Einzelelemente zur freien Planung finden Sie auf Seite 22 und 23.

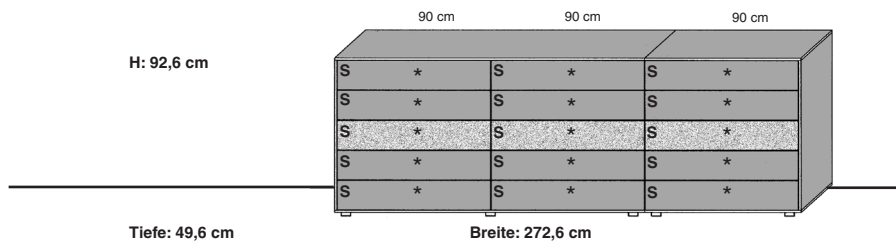

Zubehöreffhlung: pro Stück
1-15 Schubkasteneinteilungen **EK1-90**

Best.-Nr.	BR99A (wie Abbildung!)	BR99A-SV (seitenverkehrt!)
Wie dargestellt		
Best.-Nr.	BR99L	BR99L-SV
Lack Seidenmatt		
Best.-Nr.	BR99F	BR99F-SV
Edelfurnier		

Einzelelemente zur freien Planung finden Sie auf Seite 24 und 25.

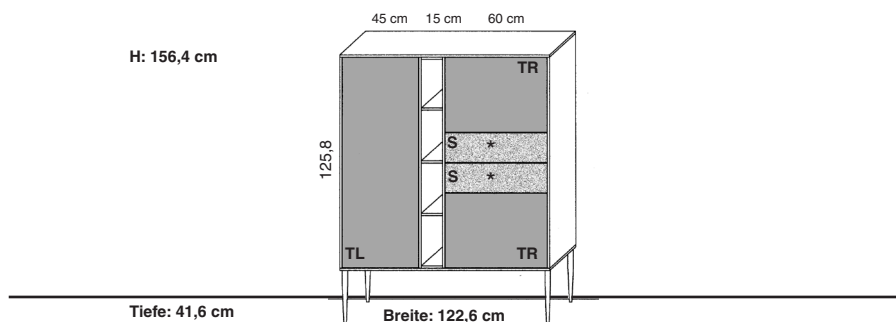

Zubehöreffhlung: pro Stück
1 Bel. für das Einschubregal **LEDSET5**
1 Fernbedienung mit Vorschaltgerät 15 Watt **FKS4-15**
1 Elektrotaufach **LES45**
1-2 Schubkasteneinteilungen **E1-60**

Best.-Nr.	BR101A (wie Abbildung!)	BR101A-SV (seitenverkehrt!)
Wie dargestellt		
Best.-Nr.	BR101L	BR101L-SV
Lack Seidenmatt		
Best.-Nr.	BR101F	BR101F-SV
Edelfurnier		

Kombinationen

Preise ohne Beleuchtungen und Zubehör

Maße in cm direkt am jeweiligen Bild

= Lack Seidenmatt
 = Lack Hochglanz
 = Edelfurnier
 = Metallic Front

TL=Türe links TR=Türe rechts S=Schubkasten K=Klappe

Mit ★ markierte Fronten sind bei Lack Seidenmatt und Edelfurnier gegen Mehrpreis in Metallic oder Lack Hochglanz lieferbar. Siehe Akzentfronten Seite 31.

Artikelbeschreibungen von Zubehör und Angaben zu den Energieklassen der Beleuchtungen siehe Zubehör Seite 32-35.

Einzelelemente zur freien Planung finden Sie auf Seite 24 und 25.

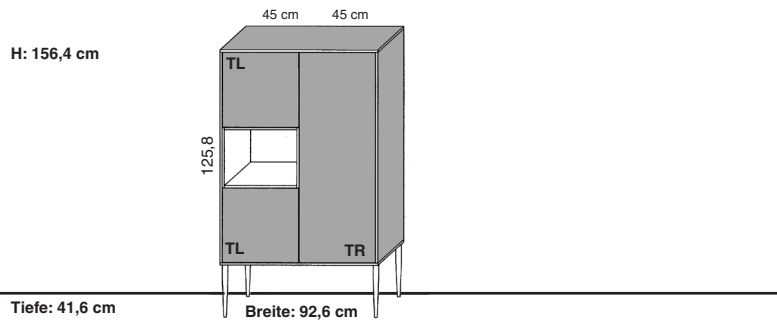

Zubehörempfehlung: pro Stück

- | | |
|---|----------------|
| 1 Bel. für das Einschubregal | LST4 |
| 1 Fernbedienung mit
Vorschaltgerät 15 Watt | FKS4-15 |
| 1 Elektrostaufach | LES45 |

Best.-Nr.	BR102A (wie Abbildung!)	BR102A-SV (seitenverkehrt!)
Wie dargestellt		
Best.-Nr.	BR102L	BR102L-SV
Lack Seidenmatt		
Best.-Nr.	BR102F	BR102F-SV
Edelfurnier		

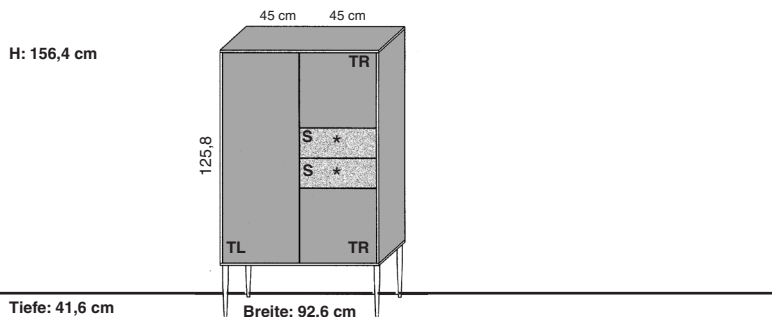

Zubehörempfehlung: pro Stück

- | | |
|-----------------------------|--------------|
| 1-2 Schubkasteneinteilungen | E1-45 |
|-----------------------------|--------------|

Best.-Nr.	BR103A (wie Abbildung!)	BR103A-SV (seitenverkehrt!)
Wie dargestellt		
Best.-Nr.	BR103L	BR103L-SV
Lack Seidenmatt		
Best.-Nr.	BR103F	BR103F-SV
Edelfurnier		

Kombinationen

Preise ohne Beleuchtungen und Zubehör

Maße in cm direkt am jeweiligen Bild

= Lack Seidenmatt
 = Lack Hochglanz
 = Edelfurnier
 = Metallic Front

TL=Türe links **TR=Türe rechts** **S=Schubkasten** **K=Klappe**

Mit ***** markierte Fronten sind bei Lack Seidenmatt und Edelfurnier gegen Mehrpreis in Metallic oder Lack Hochglanz lieferbar. Siehe Akzentfronten Seite 31.

Artikelbeschreibungen von Zubehör und Angaben zu den Energieklassen der Beleuchtungen siehe Zubehör Seite 32-35.

Einzelelemente zur freien Planung finden Sie auf Seite 26 und 27.

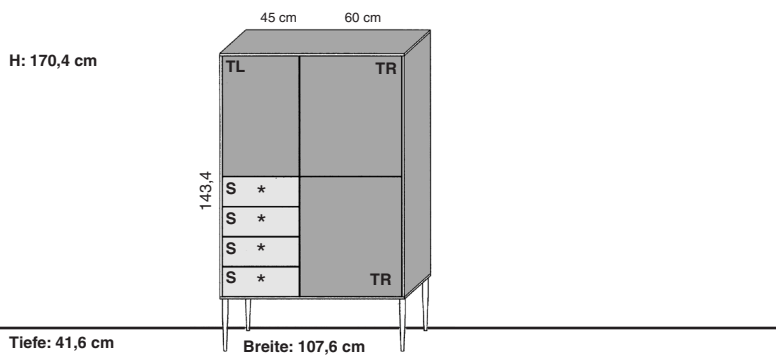

Zubehöreffehlung: pro Stück
 1-4 Schubkasteneinteilungen **E1-45**

Best.-Nr.	BR105A (wie Abbildung!)	BR105A-SV (seitenverkehrt!)
Wie dargestellt		
Best.-Nr.	BR105L	BR105L-SV
Lack Seidenmatt		
Best.-Nr.	BR105F	BR105F-SV
Edelfurnier		

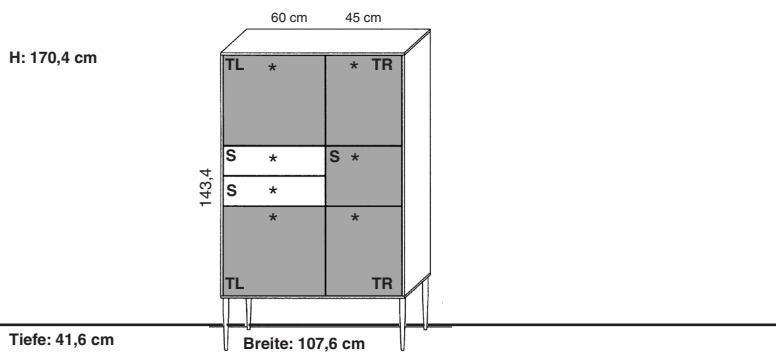

Zubehöreffehlung: pro Stück
 1-2 Schubkasteneinteilungen **E1-60**

Best.-Nr.	BR106A (wie Abbildung!)	BR106A-SV (seitenverkehrt!)
Wie dargestellt		
Best.-Nr.	BR106L	BR106L-SV
Lack Seidenmatt		
Best.-Nr.	BR106F	BR106F-SV
Edelfurnier		

Kombinationen

Preise ohne Beleuchtungen und Zubehör

Maße in cm direkt am jeweiligen Bild

= Lack Seidenmatt
 = Lack Hochglanz
 = Edelfurnier
 = Metallic Front

TL=Türe links **TR=Türe rechts** **S=Schubkasten** **K=Klappe**

Mit ★ markierte Fronten sind bei Lack Seidenmatt und Edelfurnier gegen Mehrpreis in Metallic oder Lack Hochglanz lieferbar. Siehe Akzentfronten Seite 31.

Artikelbeschreibungen von Zubehör und Angaben zu den Energieklassen der Beleuchtungen siehe Zubehör Seite 32-35.

Einzelemente zur freien Planung finden Sie auf Seite 24 und 25.

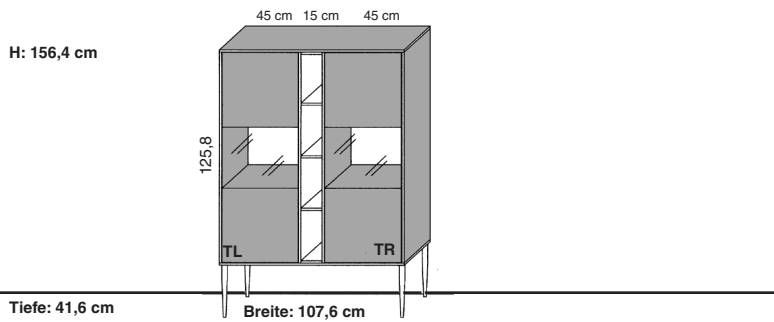

Zubehöreffahrung: pro Stück

- | | |
|--|----------------|
| 1 Bel. für das Einschubregal | LEDSET5 |
| 2 Strahler für die Vitrinen | LST2 |
| 1 Fernbedienung mit Vorschaltgerät 15 Watt | FKS4-15 |
| 1 Elektrotaufach | LES45 |

Best.-Nr.	BR108A
Wie dargestellt	
Best.-Nr.	BR108L
Lack Seidenmatt	
Best.-Nr.	BR108F
Edelfurnier	

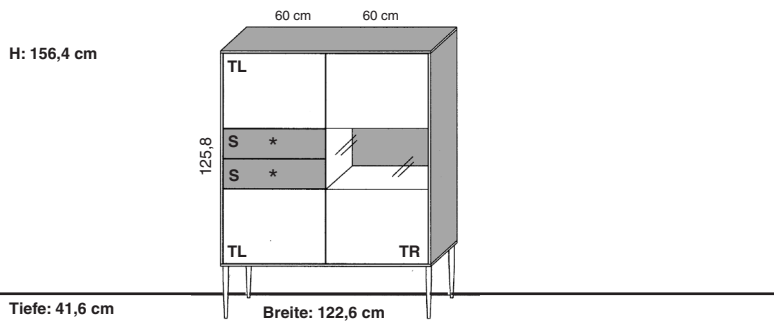

Zubehöreffahrung: pro Stück

- | | |
|--|----------------|
| 1 Strahler für die Vitrine | LST2 |
| 1 Fernbedienung mit Vorschaltgerät 15 Watt | FKS4-15 |
| 1 Elektrotaufach | LES60 |
| 1-2 Schubkasteneinteilungen | E1-60 |

Best.-Nr.	BR134A (wie Abbildung!)	BR134A-SV (seitenverkehrt!)
Wie dargestellt		
Best.-Nr.	BR134L	BR134L-SV
Lack Seidenmatt		
Best.-Nr.	BR134F	BR134F-SV
Edelfurnier		

Kombinationen

Preise ohne Beleuchtungen und Zubehör

Maße in cm direkt am jeweiligen Bild

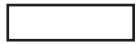

= Lack Seidenmatt



= Lack Hochglanz



= Edelfurnier



= Metallic Front

TL=Türe links

TR=Türe rechts

S=Schubkasten

K=Klappe

Mit * markierte Fronten sind bei Lack Seidenmatt und Edelfurnier gegen Mehrpreis in Metallic oder Lack Hochglanz lieferbar. Siehe Akzentfronten Seite 31.

Artikelbeschreibungen von Zubehör und Angaben zu den Energieklassen der Beleuchtungen siehe Zubehör Seite 32-35.

Einzelelemente zur freien Planung finden Sie auf Seite 24 bis 27.

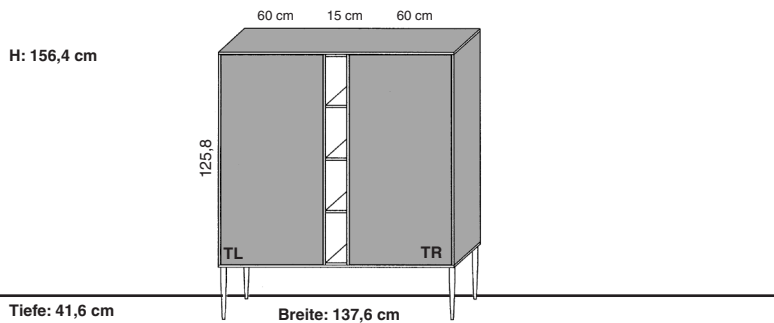

Zubehöreffehlung: pro Stück

1 Bel. für das Einschubregal	LEDESET5
1 Fernbedienung mit Vorschaltgerät 15 Watt	FKS4-15
1 Elektrotaufach	LES60

Best.-Nr. BR135A

Wie dargestellt

Best.-Nr. BR135L

Lack Seidenmatt

Best.-Nr. BR135F

Edelfurnier

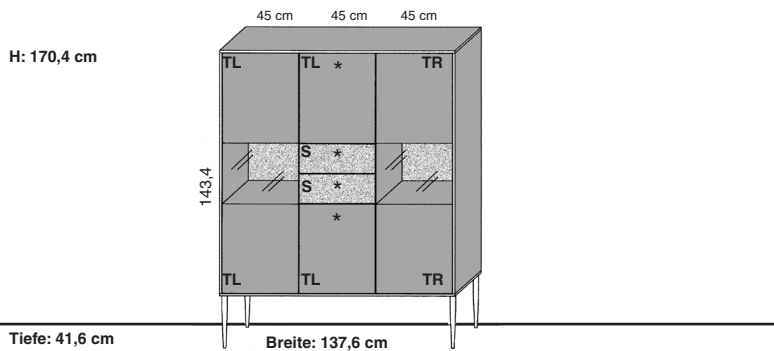

Zubehöreffehlung: pro Stück

2 Strahler für die Vitrinen	LST2
1 Fernbedienung mit Vorschaltgerät 15 Watt	FKS4-15
1 Elektrotaufach	LES45
1-2 Schubkasteneinteilungen	E1-45

Best.-Nr. BR136A

Wie dargestellt

Best.-Nr. BR136L

Lack Seidenmatt

Best.-Nr. BR136F

Edelfurnier

Kombinationen

Preise ohne Beleuchtungen und Zubehör

H: 156,4 cm

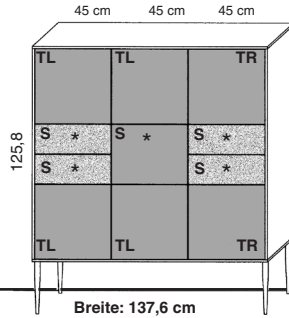

Zubehöreffhlung: pro Stück
1-4 Schubkasteneinteilungen **E1-45**

Best.-Nr. BR137A

Wie dargestellt

Best.-Nr. BR137L

Lack Seidenmatt

Best.-Nr. BR137F

Edelfurnier

H: 156,4 cm

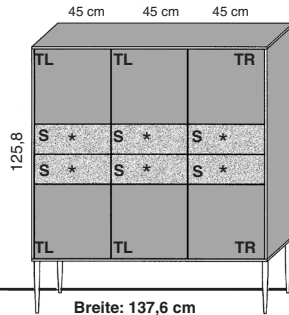

Zubehöreffhlung: pro Stück
1-6 Schubkasteneinteilungen **E1-45**

Best.-Nr. BR138A

Wie dargestellt

Best.-Nr. BR138L

Lack Seidenmatt

Best.-Nr. BR138F

Edelfurnier

H: 170,4 cm

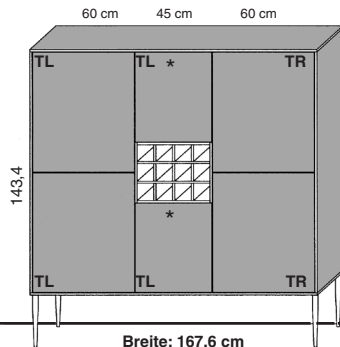

Zubehöreffhlung: pro Stück

1 Bel. für den Regaleinsatz **LEDSET-F**

1 Fernbedienung mit **FKS4-15**

Vorschaltgerät 15 Watt

1 Elektrotaufach **LES60**

Best.-Nr. BR139A

Wie dargestellt

Best.-Nr. BR139L

Lack Seidenmatt

Best.-Nr. BR139F

Edelfurnier

Kombinationen

Preise ohne Beleuchtungen und Zubehör

Maße in cm direkt am jeweiligen Bild

= Lack Seidenmatt
 = Lack Hochglanz
 = Edelfurnier
 = Metallic Front

TL=Türe links TR=Türe rechts S=Schubkasten K=Klappe

Mit ★ markierte Fronten sind bei Lack Seidenmatt und Edelfurnier gegen Mehrpreis in Metallic oder Lack Hochglanz lieferbar. Siehe Akzentfronten Seite 31.

Artikelbeschreibungen von Zubehör und Angaben zu den Energieklassen der Beleuchtungen siehe Zubehör Seite 32-35.

Einzelemente zur freien Planung finden Sie auf Seite 24 bis 27.

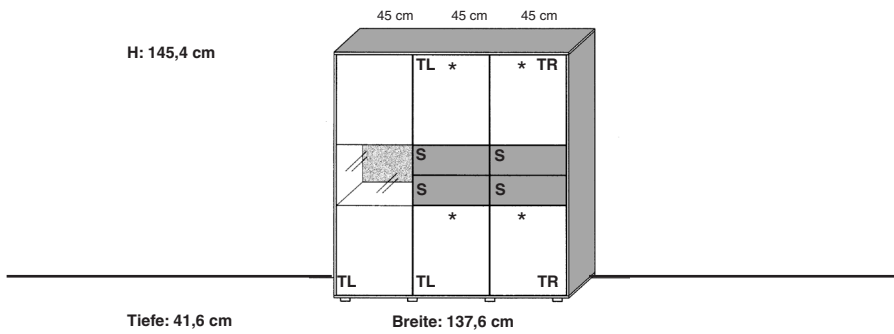

Zubehörempfehlung: pro Stück

- | | |
|---|----------------|
| 1 Strahler für die Vitrine | LST2 |
| 1 Fernbedienung mit
Vorschaltgerät 15 Watt | FKS4-15 |
| 1 Elektrotaufach | LES45 |
| 1-2 Schubkasteneinteilungen | E1-45 |

Best.-Nr.	BR140A	BR140A-SV
Wie dargestellt		
Best.-Nr.	BR140L	BR140L-SV
Lack Seidenmatt		
Best.-Nr.	BR140F	BR140F-SV
Edelfurnier		

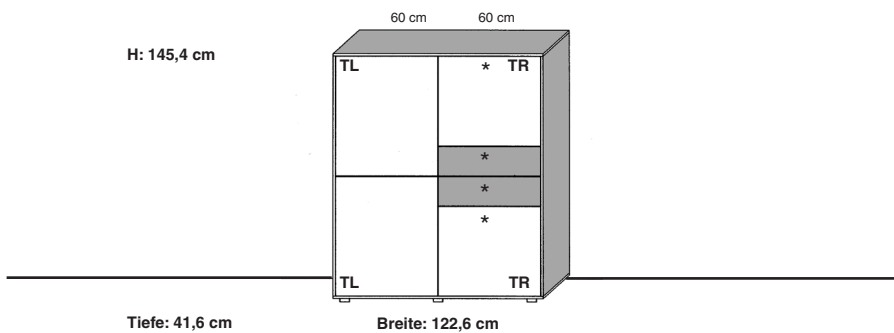

Zubehörempfehlung: pro Stück

- | | |
|-----------------------------|--------------|
| 1-2 Schubkasteneinteilungen | E1-60 |
|-----------------------------|--------------|

Best.-Nr.	BR141A (wie Abbildung!)	BR141A-SV (seitenverkehrt!)
Wie dargestellt		
Best.-Nr.	BR141L	BR141L-SV
Lack Seidenmatt		
Best.-Nr.	BR141F	BR141F-SV
Edelfurnier		

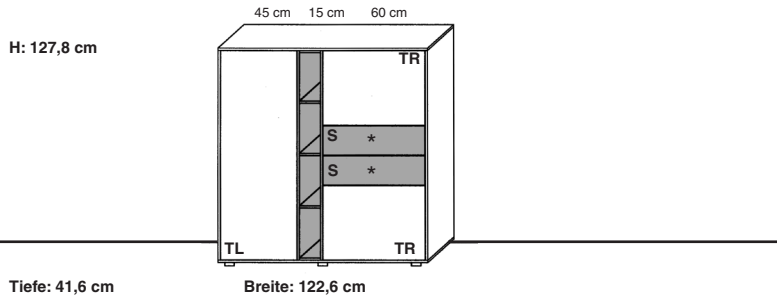

Zubehörempfehlung: pro Stück

- | | |
|--|----------------|
| 1 Bel. für das Einschubregal | LEDSET5 |
| 1 Fernbedienung mit Vorschaltgerät 15 Watt | FKS4-15 |
| 1 Elektrostaufach | LES45 |

Best.-Nr. **BR143A** (wie Abbildung!) **BR143A-SV** (seitenverkehrt!)

Wie dargestellt

Best.-Nr. **BR143L** **BR143L-SV**

Lack Seidenmatt

Best.-Nr. **BR143F** **BR143F-SV**

Edelfurnier

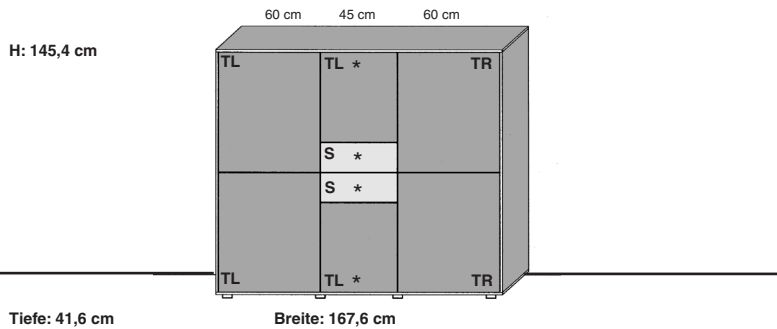

Zubehörempfehlung: pro Stück

- | | |
|-----------------------------|--------------|
| 1-2 Schubkasteneinteilungen | E1-45 |
|-----------------------------|--------------|

Best.-Nr. **BR144A**

Wie dargestellt

Best.-Nr. **BR144L**

Lack Seidenmatt

Best.-Nr. **BR144F**

Edelfurnier

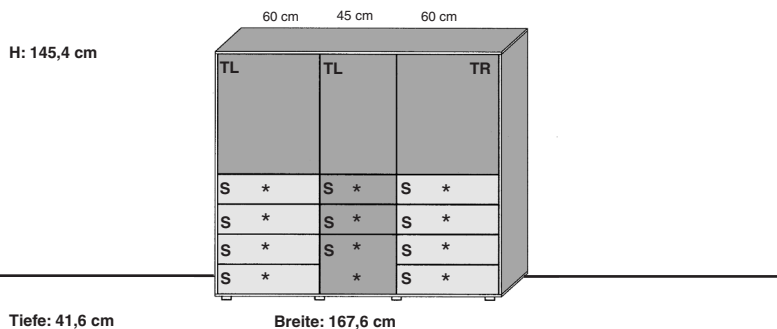

Zubehörempfehlung: pro Stück

- | | |
|-----------------------------|--------------|
| 1-2 Schubkasteneinteilungen | E1-45 |
| 1-8 Schubkasteneinteilungen | E1-60 |

Best.-Nr. **BR146A**

Wie dargestellt

Best.-Nr. **BR146L**

Lack Seidenmatt

Best.-Nr. **BR146F**

Edelfurnier

Kombinationen

Preise ohne Beleuchtungen und Zubehör

Maße in cm direkt am jeweiligen Bild

Einzelemente zur freien Planung finden Sie auf Seite 24 bis 27.

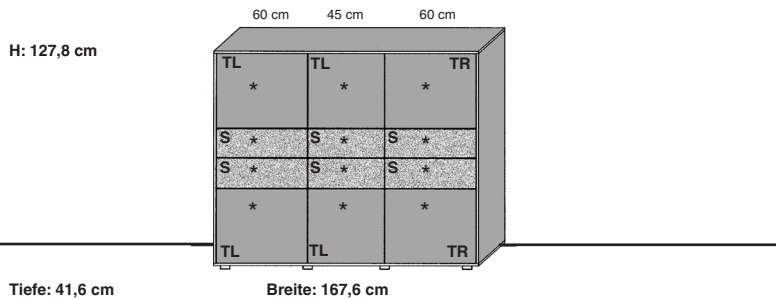

Zubehöreffahrung: pro Stück

1-6 Schubkasteneinteilungen **E1-45**

Best.-Nr. BR149A

Wie dargestellt

Best.-Nr. BR149L

Lack Seidenmatt

Best.-Nr. BR149F

Edelfurnier

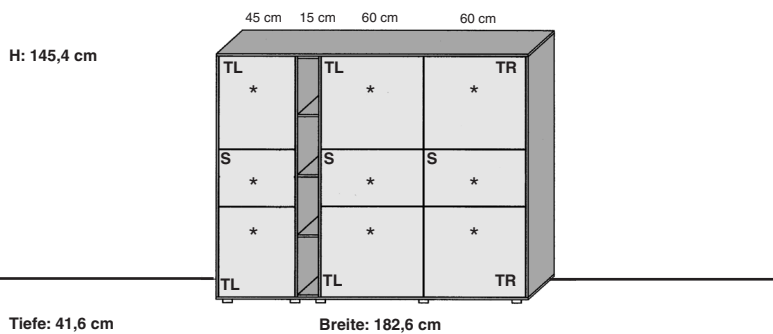

Zubehöreffahrung: pro Stück

1 Bel. für das Einschubregal **LEDSET5**

1 Fernbedienung mit
Vorschaltgerät 15 Watt **FKS4-15**

1 Elektrotaufach **LES60**

Best.-Nr. BR167A (wie Abbildung!) **BR167A-SV** (seitenverkehrt!)

Wie dargestellt

Best.-Nr. BR167L **BR167L-SV**

Lack Seidenmatt

Best.-Nr. BR167F **BR167F-SV**

Edelfurnier

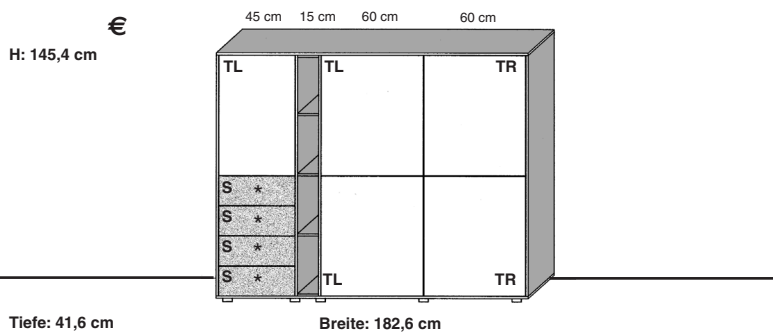

Zubehöreffahrung: pro Stück

1 Bel. für das Einschubregal **LEDSET5**

1 Fernbedienung mit
Vorschaltgerät 15 Watt **FKS4-15**

1 Elektrotaufach **LES60**

1-4 Schubkasteneinteilungen **E1-45**

Best.-Nr. BR169A **BR169A-SV**

Wie dargestellt

Best.-Nr. BR169L **BR169L-SV**

Lack Seidenmatt

Best.-Nr. BR169F **BR169F-SV**

Edelfurnier

Kombinationen

Preise ohne Beleuchtungen und Zubehör

Maße in cm direkt am jeweiligen Bild

= Lack Seidenmatt
 = Lack Hochglanz
 = Edelfurnier
 = Metallic Front

TL=Türe links TR=Türe rechts S=Schubkasten K=Klappe

Mit ***** markierte Fronten sind bei Lack Seidenmatt und Edelfurnier gegen Mehrpreis in Metallic oder Lack Hochglanz lieferbar. Siehe Akzentfronten Seite 31.

Artikelbeschreibungen von Zubehör und Angaben zu den Energieklassen der Beleuchtungen siehe Zubehör Seite 32-35.

Einzelelemente zur freien Planung finden Sie auf Seite 28 und 29.

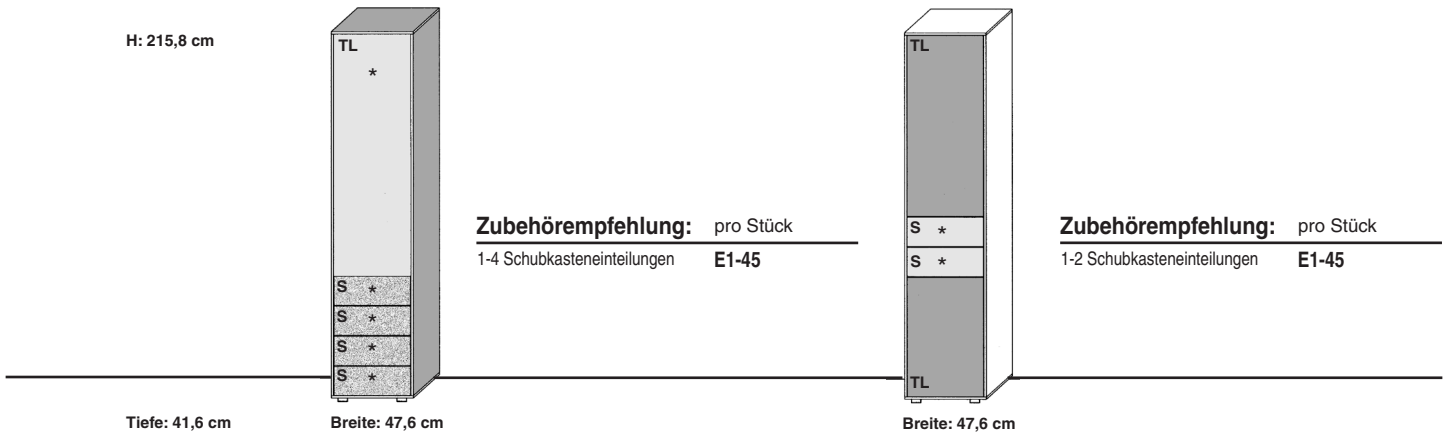

Best.-Nr.	BR170A (wie Abbildung!)	BR170A-SV (seitenverkehrt!)	BR171A (wie Abbildung!)	BR171A-SV (seitenverkehrt!)
Wie dargestellt				
Best.-Nr.	BR170L	BR170L-SV	BR171L	BR171L-SV
Lack Seidenmatt				
Best.-Nr.	BR170F	BR170F-SV	BR171F	BR171F-SV
Edelfurnier				

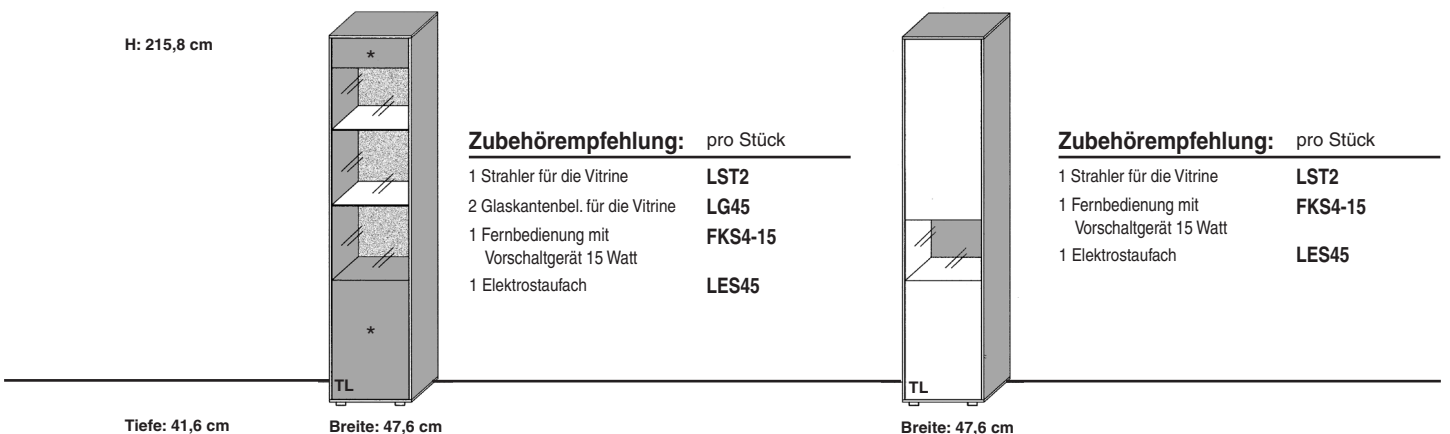

Best.-Nr.	BR172A (wie Abbildung!)	BR172A-SV (seitenverkehrt!)	BR173A (wie Abbildung!)	BR173A-SV (seitenverkehrt!)
Wie dargestellt				
Best.-Nr.	BR172A1 (Katalog)	BR172A1-SV		
Wie dargestellt				
Best.-Nr.	BR172L	BR172L-SV	BR173L	BR173L-SV
Lack Seidenmatt				
Best.-Nr.	BR172F	BR172F-SV	BR173F	BR173F-SV
Edelfurnier				

Kombinationen

Preise ohne Beleuchtungen und Zubehör

Maße in cm direkt am jeweiligen Bild

= Lack Seidenmatt
 = Lack Hochglanz
 = Edelfurnier
 = Metallic Front
TL=Türe links **TR=Türe rechts** **S=Schubkasten** **K=Klappe**

Mit ***** markierte Fronten sind bei Lack Seidenmatt und Edelfurnier gegen Mehrpreis in Metallic oder Lack Hochglanz lieferbar. Siehe Akzentfronten Seite 31.

Artikelbeschreibungen von Zubehör und Angaben zu den Energieklassen der Beleuchtungen siehe Zubehör Seite 32-35.

Einzelelemente zur freien Planung finden Sie auf Seite 28 und 29.

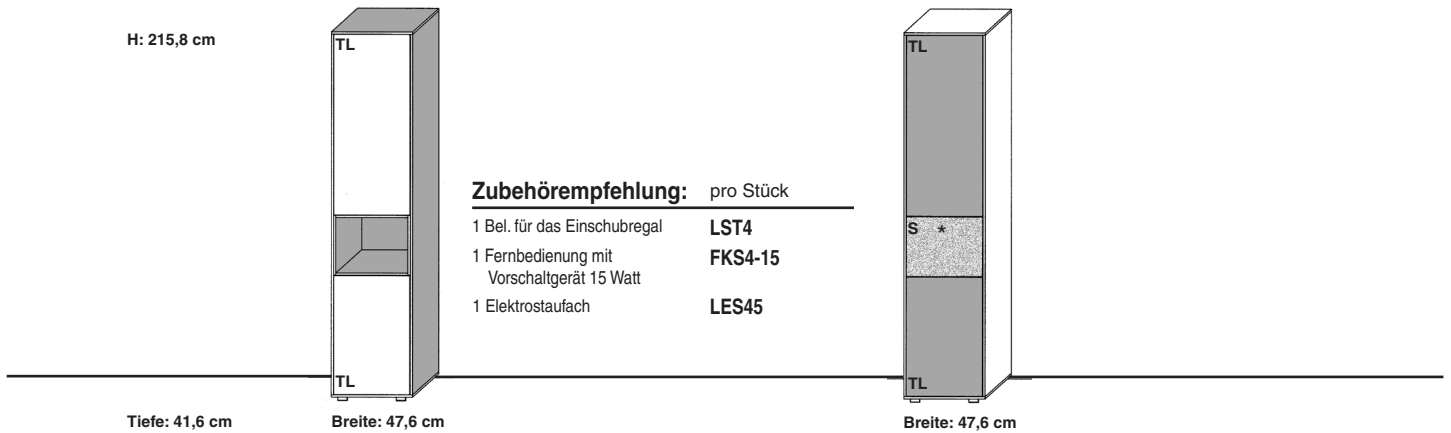

Best.-Nr.	BR174A (wie Abbildung!)	BR174A-SV (seitenverkehrt!)	BR175A (wie Abbildung!)	BR175A-SV (seitenverkehrt!)
Wie dargestellt				
Best.-Nr.	BR174L	BR174L-SV	BR175L	BR175L-SV
Lack Seidenmatt				
Best.-Nr.	BR174F	BR174F-SV	BR175F	BR175F-SV
Edelfurnier				

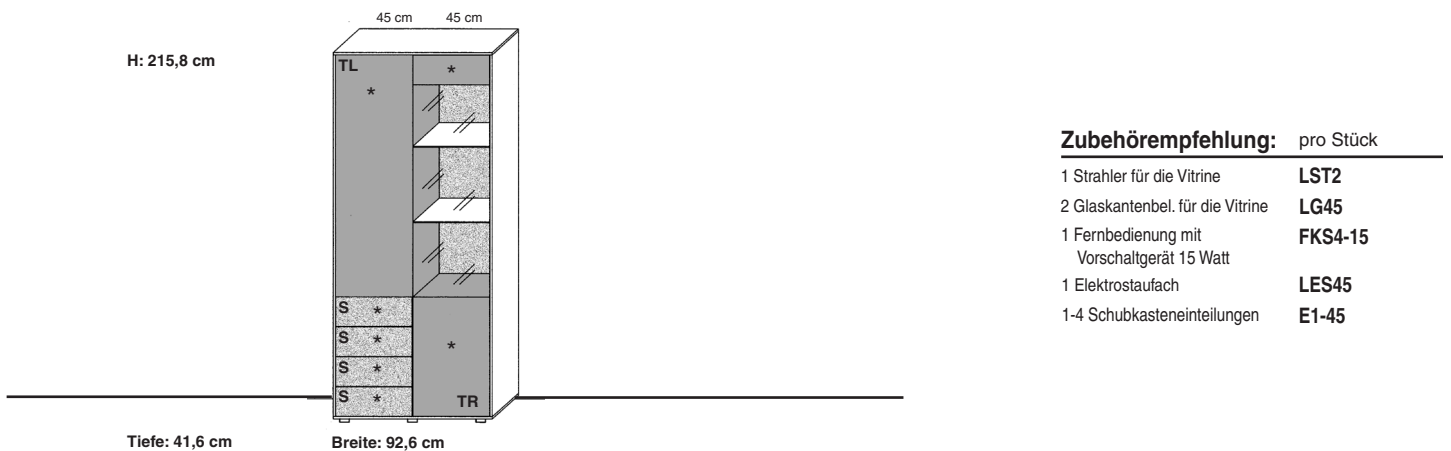

Best.-Nr.	BR186A (wie Abbildung!)	BR186A-SV (seitenverkehrt!)
Wie dargestellt		
Best.-Nr.	BR186L	BR186L-SV
Lack Seidenmatt		
Best.-Nr.	BR186F	BR186F-SV
Edelfurnier		

Kombinationen

Preise ohne Beleuchtungen und Zubehör

Maße in cm direkt am jeweiligen Bild

= Lack Seidenmatt
 = Lack Hochglanz
 = Edelfurnier
 = Metallic Front

TL=Türe links TR=Türe rechts S=Schubkasten K=Klappe

Mit ★ markierte Fronten sind bei Lack Seidenmatt und Edelfurnier gegen Mehrpreis in Metallic oder Lack Hochglanz lieferbar. Siehe Akzentfronten Seite 31.

Artikelbeschreibungen von Zubehör und Angaben zu den Energieklassen der Beleuchtungen siehe Zubehör Seite 32-35.

Einzelelemente zur freien Planung finden Sie auf Seite 28 und 29.

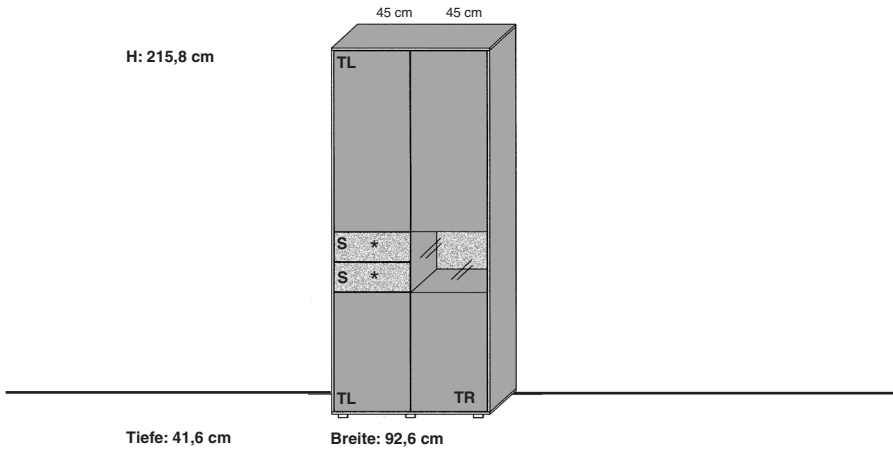

Zubehörempfehlung: pro Stück

- | | |
|--|----------------|
| 1 Strahler für die Vitrine | LST2 |
| 1 Fernbedienung mit Vorschaltgerät 15 Watt | FKS4-15 |
| 1 Elektrotaufach | LES45 |
| 1-2 Schubkasteneinteilungen | E1-45 |

Best.-Nr.	BR188A (wie Abbildung!)	BR188A-SV (seitenverkehrt!)
Wie dargestellt		
Best.-Nr.	BR188L	BR188L-SV
Lack Seidenmatt		
Best.-Nr.	BR188F	BR188F-SV
Edelfurnier		

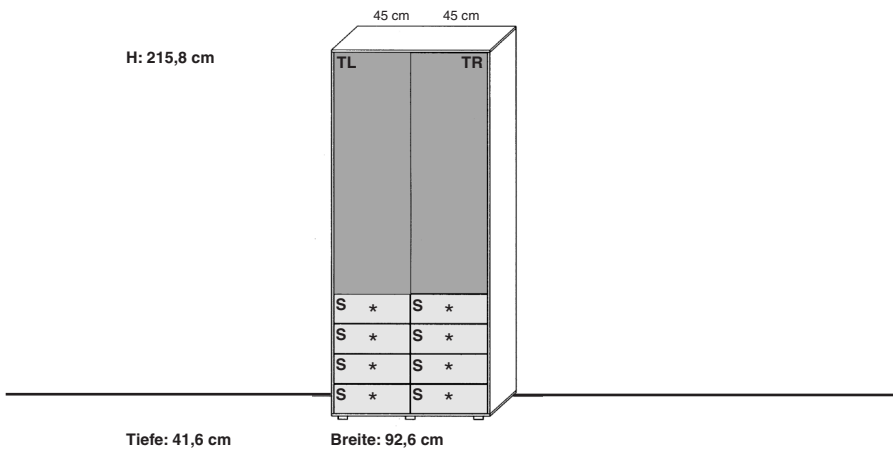

Zubehörempfehlung: pro Stück

- | | |
|-----------------------------|--------------|
| 1-8 Schubkasteneinteilungen | E1-45 |
|-----------------------------|--------------|

Best.-Nr.	BR189A
Wie dargestellt	
Best.-Nr.	BR189L
Lack Seidenmatt	
Best.-Nr.	BR189F
Edelfurnier	

Kombinationen

Preise ohne Beleuchtungen und Zubehör

Maße in cm direkt am jeweiligen Bild



= Lack Seidenmatt

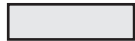

= Lack Hochglanz



= Edelfurnier



= Metallic Front

TL=Türe links

TR=Türe rechts

S=Schubkasten

K=Klappe

Mit ***** markierte Fronten sind bei Lack Seidenmatt und Edelfurnier gegen Mehrpreis in Metallic oder Lack Hochglanz lieferbar. Siehe Akzentfronten Seite 31.

Artikelbeschreibungen von Zubehör und Angaben zu den Energieklassen der Beleuchtungen siehe Zubehör Seite 32-35.

Einzelelemente zur freien Planung finden Sie auf Seite 28 und 29.

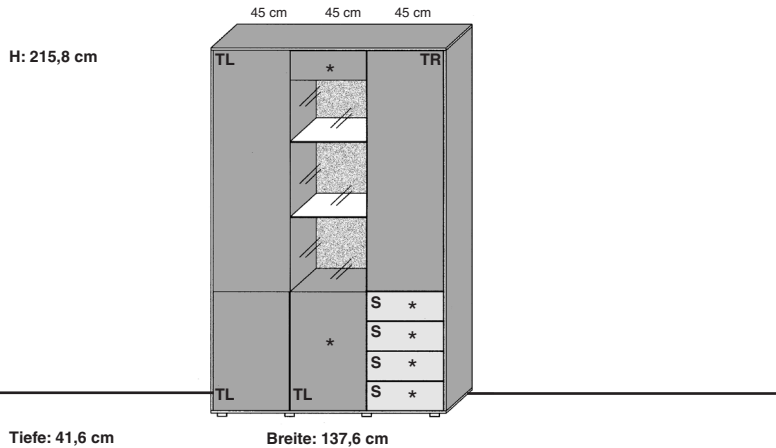

Zubehörempfehlung: pro Stück

1 Strahler für die Vitrine	LST2
2 Glaskantenbel. für die Vitrine	LG45
1 Fernbedienung mit Vorschaltgerät 15 Watt	FKS4-15
1 Elektrotaufach	LES45
1-4 Schubkasteneinteilungen	E1-45

Best.-Nr. BR197A (wie Abbildung!) BR197A-SV (seitenverkehrt!)

Wie dargestellt

Best.-Nr. BR197L BR197L-SV

Lack Seidenmatt

Best.-Nr. BR197F BR197F-SV

Edelfurnier

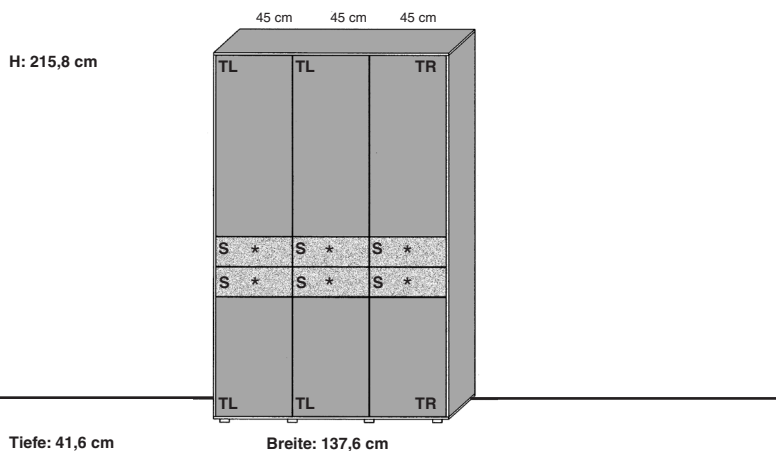

Zubehörempfehlung: pro Stück

1-6 Schubkasteneinteilungen	E1-45
-----------------------------	--------------

Best.-Nr. BR199A

Wie dargestellt

Best.-Nr. BR199L

Lack Seidenmatt

Best.-Nr. BR199F

Edelfurnier

Kombinationen

Preise ohne Beleuchtungen und Zubehör

Maße in cm direkt am jeweiligen Bild

= Lack Seidenmatt
 = Lack Hochglanz
 = Edelfurnier
 = Metallic Front

TL=Türe links **TR=Türe rechts** **S=Schubkasten** **K=Klappe**

Mit ★ markierte Fronten sind bei Lack Seidenmatt und Edelfurnier gegen Mehrpreis in Metallic oder Lack Hochglanz lieferbar. Siehe Akzentfronten Seite 31.

Artikelbeschreibungen von Zubehör und Angaben zu den Energieklassen der Beleuchtungen siehe Zubehör Seite 32-35.

Einzelelemente zur freien Planung finden Sie auf Seite 12 bis 31.

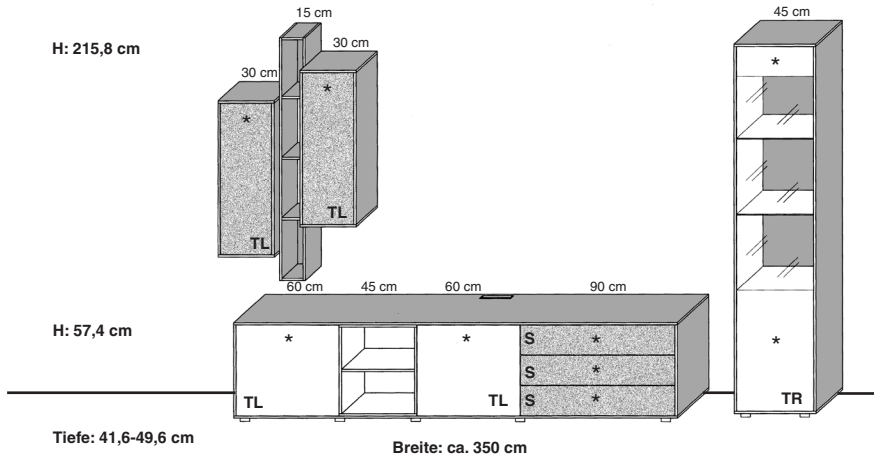

Zubehöreffahrung: pro Stück

- | | |
|--|----------------|
| 1 Strahler für die Vitrine | LST2 |
| 2 Glaskantenbel. für die Vitrine | LG45 |
| 1 Bel. für das Wandregal | LEDSET5 |
| 1 Bel. für das Einschubregal | LEDSET2 |
| 1 Fernbedienung mit Vorschaltgerät 30 Watt | FKS4-30 |
| 1 IR-Repeater | IRST |
| 1 Elektrotaufach | LES45 |
| 1-3 Schubkasteneinteilungen | EK1-90 |

Best.-Nr.	BR200A (wie Abbildung!)	BR200A-SV (seitenverkehrt!)
Wie dargestellt		
Best.-Nr.	BR200L	BR200L-SV
Lack Seidenmatt		
Best.-Nr.	BR200F	BR200F-SV
Edelfurnier		

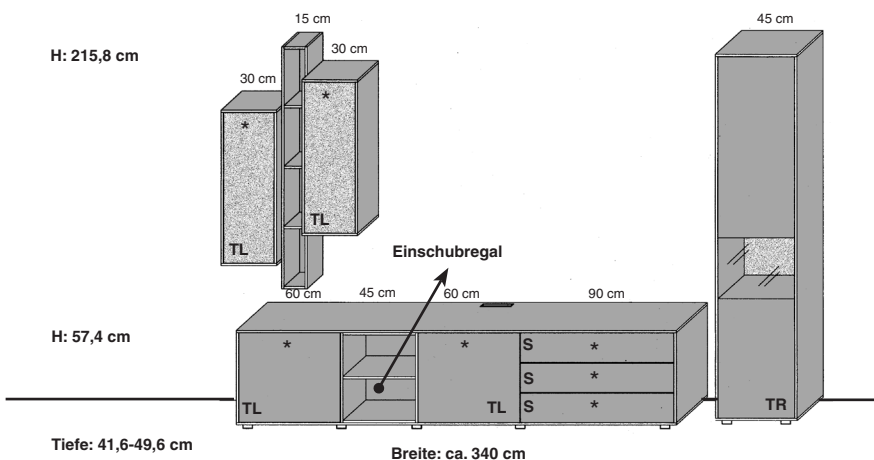

Zubehöreffahrung: pro Stück

- | | |
|--|----------------|
| 1 Strahler für die Vitrine | LST2 |
| 1 Bel. für das Wandregal | LEDSET5 |
| 1 Bel. für das Einschubregal | LEDSET2 |
| 1 Fernbedienung mit Vorschaltgerät 15 Watt | FKS4-15 |
| 1 IR-Repeater | IRST |
| 1 Elektrotaufach | LES60K |
| 1-3 Schubkasteneinteilungen | EK1-90 |

Best.-Nr.	BR201A (wie Abbildung!)	BR201A-SV (seitenverkehrt!)	BR201PF	BR201PF-SV
Wie dargestellt				
Best.-Nr.	BR201L	BR201L-SV		
Lack Seidenmatt				
Best.-Nr.	BR201F	BR201F-SV		
Edelfurnier				

Wie BR201A jedoch das Einschubregal in Lack seidenmatt!

Wie BR201A-SV jedoch das Einschubregal in Lack seidenmatt!

Kombinationen

Preise ohne Beleuchtungen und Zubehör

Maße in cm direkt am jeweiligen Bild

= Lack Seidenmatt
 = Lack Hochglanz
 = Edelfurnier
 = Metallic Front

TL=Türe links TR=Türe rechts S=Schubkasten K=Klappe

Mit ★ markierte Fronten sind bei Lack Seidenmatt und Edelfurnier gegen Mehrpreis in Metallic oder Lack Hochglanz lieferbar. Siehe Akzentfronten Seite 31.

Artikelbeschreibungen von Zubehör und Angaben zu den Energieklassen der Beleuchtungen siehe Zubehör Seite 32-35.

Einzelelemente zur freien Planung finden Sie auf Seite 12 bis 31.

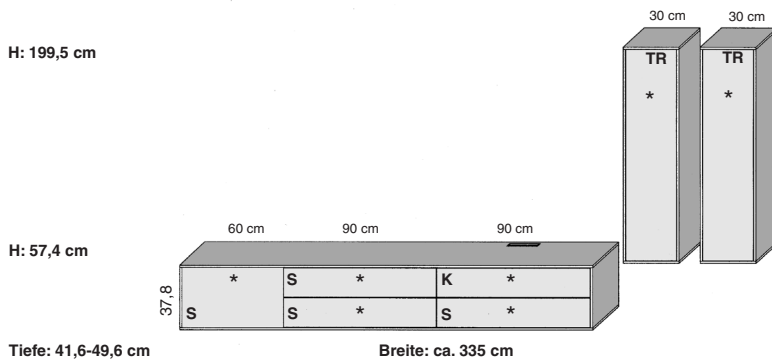

Zubehöreffahrung: pro Stück

- | | |
|---|----------------|
| 1 Bel. unter den Hängeschrank | LN240 |
| 1 Fernbedienung mit
Vorschaltgerät 15 Watt | FKS4-15 |
| 1 IR-Repeater | IRST |
| 1 Elektrotaufach | LES60 |
| 1-3 Schubkasteneinteilungen | EK1-90 |

Best.-Nr. BR202A (wie Abbildung!) BR202A-SV (seitenverkehrt!)

Wie dargestellt

Best.-Nr. BR202L BR202L-SV

Lack Seidenmatt

Best.-Nr. BR202F BR202F-SV

Edelfurnier

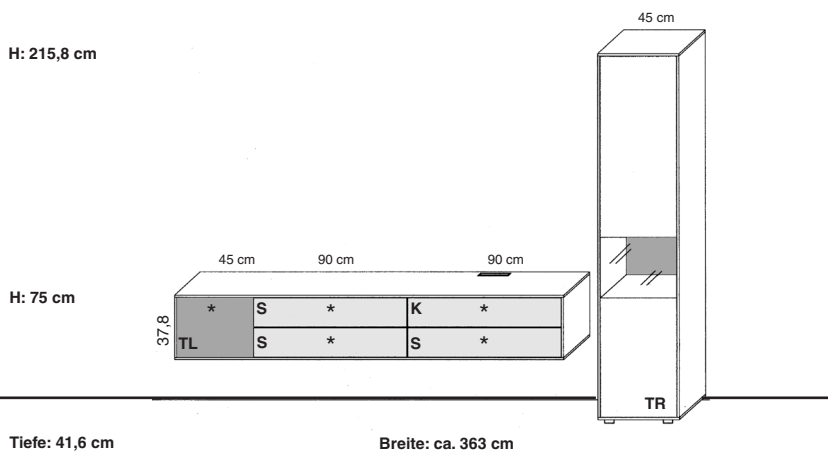

Zubehöreffahrung: pro Stück

- | | |
|---|----------------|
| 1 Strahler für die Vitrine | LST2 |
| 1 Bel. unter den Hängeschrank | LN225 |
| 1 Fernbedienung mit
Vorschaltgerät 30 Watt | FKS4-30 |
| 1 IR-Repeater | IRST |
| 1 Elektrotaufach | LES45 |
| 1-3 Schubkasteneinteilungen | EK1-90 |

Best.-Nr. BR203A (Katalog) BR203A-SV (seitenverkehrt!)

Wie dargestellt

Best.-Nr. BR203L BR203L-SV

Lack Seidenmatt

Best.-Nr. BR203F BR203F-SV

Edelfurnier

Kombinationen

Preise ohne Beleuchtungen und Zubehör

Maße in cm direkt am jeweiligen Bild

= Lack Seidenmatt
 = Lack Hochglanz
 = Edelfurnier
 = Metallic Front

TL=Türe links TR=Türe rechts S=Schubkasten K=Klappe

Mit ★ markierte Fronten sind bei Lack Seidenmatt und Edelfurnier gegen Mehrpreis in Metallic oder Lack Hochglanz lieferbar. Siehe Akzentfronten Seite 31.

Artikelbeschreibungen von Zubehör und Angaben zu den Energieklassen der Beleuchtungen siehe Zubehör Seite 32-35.

Einzelelemente zur freien Planung finden Sie auf Seite 12 bis 31.

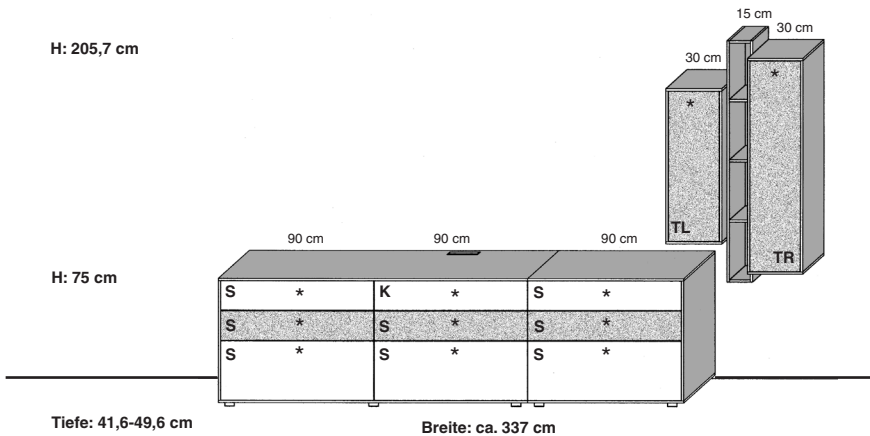

Zubehöreffahrung: pro Stück

1 Bel. für das Wandregal	LEDSET5
1 Fernbedienung mit Vorschaltgerät 15 Watt	FKS4-15
1 IR-Repeater	IRST
1-3 Schubkasteneinteilungen	EK1-90

Best.-Nr.	BR204A (wie Abbildung!)	BR204A-SV (seitenverkehrt!)
Wie dargestellt		
Best.-Nr.	BR204L	BR204L-SV
Lack Seidenmatt		
Best.-Nr.	BR204F	BR204F-SV
Edelfurnier		

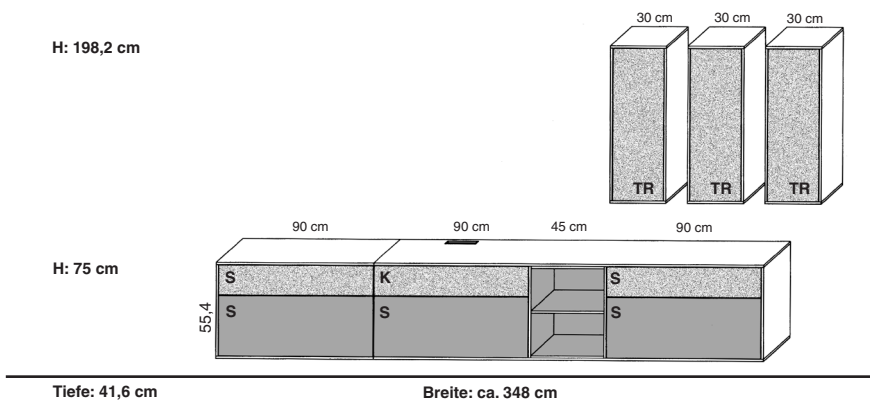

Zubehöreffahrung: pro Stück

1 Bel. unter den Hängeschrank	LN90
1 Bel. unter den Hängeschrank	LN225
1 Bel. für das Einschubregal	LEDSET2
1 Fernbedienung mit Vorschaltgerät 30 Watt	FKS4-30
1 IR-Repeater	IRST
1-2 Schubkasteneinteilungen	EK1-90

Best.-Nr.	BR206A (wie Abbildung!)	BR206A-SV (seitenverkehrt!)
Wie dargestellt		
Best.-Nr.	BR206L	BR206L-SV
Lack Seidenmatt		
Best.-Nr.	BR206F	BR206F-SV
Edelfurnier		

Kombinationen

Preise ohne Beleuchtungen und Zubehör

Maße in cm direkt am jeweiligen Bild

= Lack Seidenmatt
 = Lack Hochglanz
 = Edelfurnier
 = Metallic Front

TL=Türe links TR=Türe rechts S=Schubkasten K=Klappe

Mit ★ markierte Fronten sind bei Lack Seidenmatt und Edelfurnier gegen Mehrpreis in Metallic oder Lack Hochglanz lieferbar. Siehe Akzentfronten Seite 31.

Artikelbeschreibungen von Zubehör und Angaben zu den Energieklassen der Beleuchtungen siehe Zubehör Seite 32-35.

Einzelelemente zur freien Planung finden Sie auf Seite 12 bis 31.

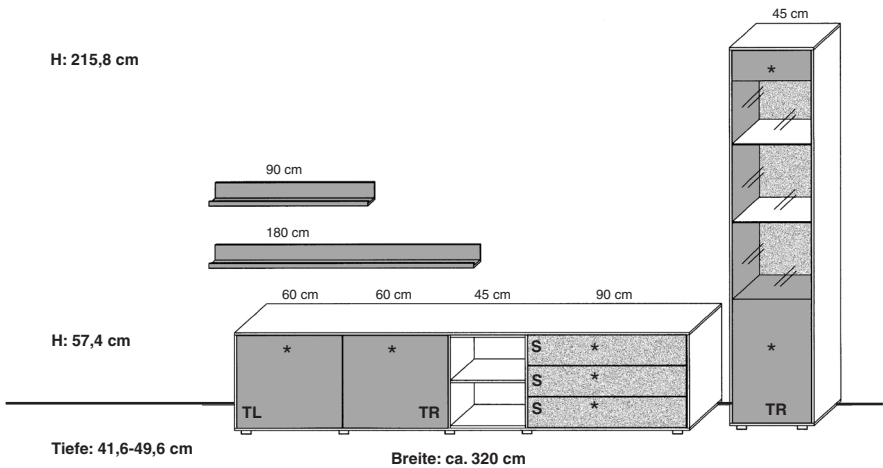

Zubehörimpfehlung: pro Stück

- | | |
|--|----------------|
| 1 Strahler für die Vitrine | LST2 |
| 2 Glaskantenbel. für die Vitrine | LG45 |
| 1 Bel. für das Einschubregal | LEDSET2 |
| 1 Fernbedienung mit Vorschaltgerät 30 Watt | FKS4-30 |
| 1 Elektrotaufach | LES45 |
| 1-3 Schubkasteneinteilungen | EK1-90 |

Best.-Nr.	BR207A (wie Abbildung!)	BR207A-SV (seitenverkehrt!)
Wie dargestellt		
Best.-Nr.	BR207L	BR207L-SV
Lack Seidenmatt		
Best.-Nr.	BR207F	BR207F-SV
Edelfurnier		

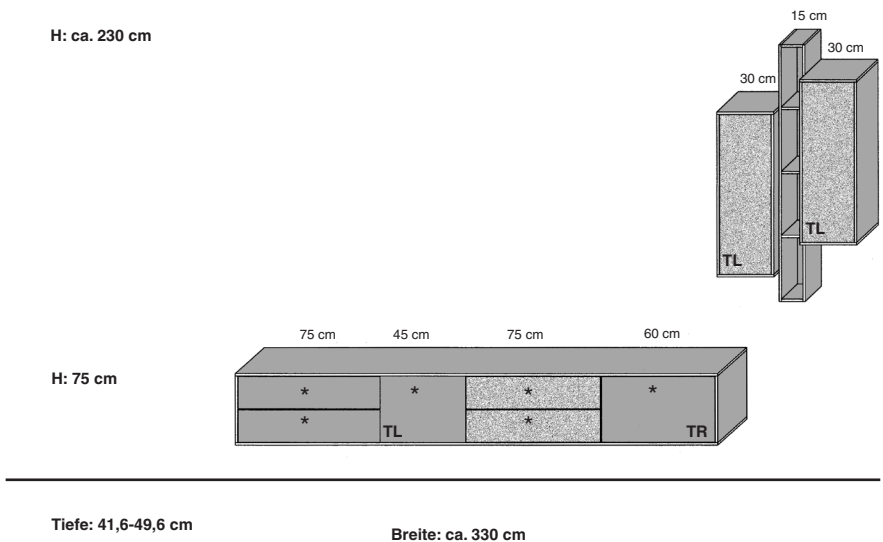

Zubehörimpfehlung: pro Stück

- | | |
|--|----------------|
| 1 Bel. unter den Hängeschrank | LN255 |
| 1 Bel. für das Wandregal | LEDSET5 |
| 1 Fernbedienung mit Vorschaltgerät 15 Watt | FKS4-15 |
| 1 Elektrotaufach | LES60 |
| 1-4 Schubkasteneinteilungen | E1-75 |

Best.-Nr.	BR208A (wie Abbildung!)	BR208A-SV (seitenverkehrt!)
Wie dargestellt		
Best.-Nr.	BR208L	BR208L-SV
Lack Seidenmatt		
Best.-Nr.	BR208F	BR208F-SV
Edelfurnier		



MADE IN THE BLACK FOREST

GWINNER[®]
MADE IN BLACK FOREST

GWINNER WOHNDESIGN GMBH
HAUPTSTRASSE 70
D-72285 PFALZGRAFENWEILER

TEL. +49 (0) 7445 - 183 0
FAX +49 (0) 7445 - 183 199

INFO@GWINNER.DE
WWW.GWINNER.DE

FOR FURTHER INSPIRATION
PLEASE VISIT
WWW.GWINNER.DE

